



05/12/22 11:00:14 3FHM8600_001



Tämä kirja on osa ATV:ta ja sen tulisi seurata sitä jälleenmyynnin yhteydessä.

Tämän julkaisun tiedot perustuvat viimeisimpiin saatavilla oleviin tietoihin painohetkellä. Honda Motor Co., Ltd. pidättää kaikki oikeudet muutoksiin niistä erikseen ilmoittamatta.

Osittainenkin julkaiseminen ja jäljentäminen kielletty ilman kirjallista lupaa.

© Honda Motor Co., Ltd. 2005





**Honda TRX250TM
FOURTRAX
OMISTAJAN KÄSIKIRJA**

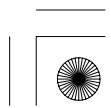
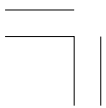
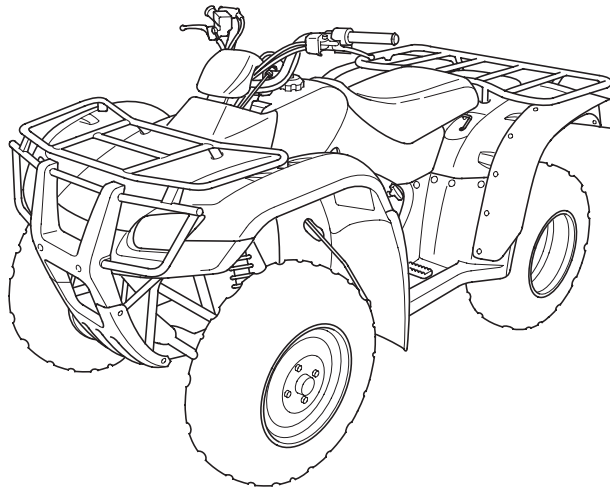



Johdanto

Onnittelut että valintasi oli Honda ATV.

Omistaessasi Hondan, olet osa maailmanlaajuisia perhettä, jotka arvostavat Hondan mainetta tehdä laadukkaita tuotteita.

Hondasi on suunniteltu maastoajoon, ja vain yhden henkilön kuljettamiseen.

Ennen ajoa, anna itsellesi riittävästi aikaa tutustua kuinka ATV:si toimii. Suojataksesi investointiasi, kehotamme sinua olemaan vastuullinen pitääksesi ATV:si hyvin huollettuna. Määräaikaishuollot tulee suorittaa, totta kai. Mutta on myös tärkeää noudattaa sisäänajo-ohjeita, ja toimintoja ennen ajoa, sekä noudattaa täsmällisesti muita tässä kirjassa mainittuja määräaikaistarkastuksia.

Suosittellemme myös että luet tämän kirjan huolellisesti ennen kuin ryhdyt ajoon. Kirja sisältää paljon tietoa toiminnoista ja turvallisuudesta sekä erinäisiä vinkkejä. Käytön helpottamiseksi, kirjan takaosassa on erillinen hakemisto ja sisällysluettelo.

Kun luet tätä kirjaa, kohtaat erityistietoa ilmoittavan symbolin **HUOMAA**. Tämä tieto auttaa sinua välttämään mahdollisen haaverin Hondallesi, toiselle kohteelle tai ympäristölle.

Aina kun ajat, kulje kevyesti. Pidä reitit kunnossa ja aja vain sallituilla alueilla suojataksesi ympäristöäsi ja pitääksesi reitit sallittuina maastoajolle myös jatkossa.

Johdanto

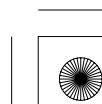
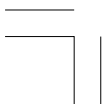



Johdanto

Jos sinulla on kysyttävää, tai jos tarvitset huoltoa tai varaosia, muista että Honda-kauppiaasi tuntee ATV:si parhaiten ja auttaa sinua kaikin puolin.

Hauskaa ajoa!



Johdanto

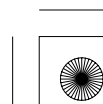
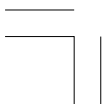



Muutama sana turvallisuudesta

Sinun ja muiden turvallisuus on erittäin tärkeää. Ja tämän ATV:n turvallinen käyttö on erittäin vastuullista.

Helpottaaksemme turvallisuustiedon havainnointia, olemme varustaneet tämän kirjan erinäisillä toimintaohjeilla ja tarroilla. Nämä tiedot varoittavat sinua mahdollisista vaaroista jotka voivat loukata sinua tai muita.

Kuitenkin, ei ole mahdollista varoittaa sinua kaikista mahdollisista vaaroista ATV:n käytössä. Sinun pitää käyttää omaa harkintakykyä.

Tärkeiden turvallisuustietojen sisällys:

Turvatarrat — ATV: ssa.

Turvallisuusviesti — ensin hälytys symboli  ja yksi kolmesta viestistä: **VAARA, VAROITUS,** tai **HUOMIO.**



Muutama sana turvallisuudesta

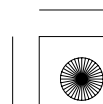
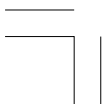



Muutama sana turvallisuudesta

Nämä viestit tarkoittavat:

 **VAARA**

Ohjeiden laiminlyönnin seurauksena on VAKAVA loukkaantuminen tai KUOLEMA.

 **VAROITUS**

Ohjeiden laiminlyönnin seurauksena VOI olla VAKAVA loukkaantuminen tai KUOLEMA.

 **HUOMIO**

Ohjeiden laiminlyönnin seurauksena VOI olla LOUKKAANTUMINEN.

Turvamerkinnyt — sisältää tärkeitä turvamuistutuksia tai varotoimenpiteitä.

Turvaotsikointi — liittyy ATV:n turvallisuuteen.

Toimintaohjeet — kuinka käytät ATV:ta oikein ja turvallisesti.

Tämä kirja sisältää paljon turvallisuuteen liittyvää tietoa — lue se huolellisesti.

Muutama sana turvallisuudesta





Hakemisto

Nämä sivut antavat yleiskuvan tämän kirjan sisällöstä. Ensimmäinen sivu kunkin kappaleen aiheesta kattaa sen kappaleen.

ATV:n turvallisuus	1
Tärkeää turvatietoa jotka sinun pitää tietää, lisäksi kuvaus ATV:si turvatarroista.	
Mittaristo & Hallintalaitteet	9
Mittariston, merkkivalojen ja hallintalaitteiden sijainti ATV:ssa, sekä niiden käyttö ja toimintaohjeet.	
Ennen ajoa	33
Suojavarustuksien, kuten kypärän ja muiden varusteiden tärkeys, kuinka varmistat että sinä ja ATV:si olette valmiita ajoon, sekä tärkeitä ohjeita kuormaukseen.	
Perustoiminnot & Ajaminen	47
Kuinka käynnistät ja sammutat moottorin, sekä vaihteiden ja jarrujen käyttö. Lisäksi, ajamisen turvatoiminnot.	



Hakemisto





Hakemisto

Hondasi kunnossapito.....	79
Miksi ATV:si tarvitsee määräaikaishuoltoja, mitä tarvitset ennen kuin huollat Hondaasi, omistajan huolto-ohjelma, ja ohjeet tietyille huolloille.	
Vinkit	153
Kuinka varastoit ja kuljetat ATV:ta, ja kuinka toimii ympäristöystävällinen-vastuuntuntoinen ajaja.	
Yllättävät tilanteet.....	163
Mitä teet jos rengas on tyhjä, moottori ei käynnisty, jne.	
Tekniset tiedot	179
Valmistenumerot, tekniset tiedot, ja muut tekniset asiat.	
Sisällysluettelo	190
Lista aiheittain tämän kirjan sisällöstä.	
Luettelo.....	196





05/12/22 11:01:02 3FHM8600_009

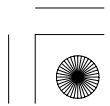
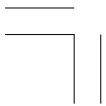
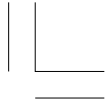



ATV:n turvallisuus

Tämä kappale antaa joitain tärkeitä tietoja ja ohjeistuksia turvalliseen ajoon ATV:lla. Anna itsellesi hetki aikaa, ja lue nämä sivut huolella. Tässä kappaleessa käsitellään myös ATV:si turvatarrojen sijainti ja merkitys.

Tärkeää turvallisuustietoa	2
Turvatarrat	5

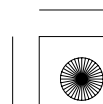



Tärkeää turvallisuustietoa

ATV:si palvelee sinua monia vuosia — jos tunnet vastuusi itsesi turvallisuudesta ja ymmärrät haasteet mitä ajossa kohtaa.

On monia asioita joilla voit suojata itseäsi ajossa. Löydät monta hyvää neuvoa tästä kirjasta. Seuraavassa muutamia asioita joita me pidämme erittäin tärkeinä.

Noudata ikäsuositusta

Minimi-ikä tämän ATV:n käyttöön on 16 vuotta. Alle 16 vuotiaisen lapsen ei koskaan pitäisi ajaa tätä ajoneuvoa.

Käytä aina kypärää

Todistettu fakta: kypärän käyttö alentaa merkittävästi päähän kohdistuvia vammoja, joten käytä aina kunnollista moottoripyörä kypärää. Käytä myös ajolaseja, tukevia ajosaappaita, ajokäsineitä ja muita suojavaatteita (sivu 34).

Älä koskaan kyyditse matkustajaa

ATV:si on suunniteltu kuljettamaan vain yhtä henkilöä. Siinä ei ole kädensijoja tai jalkatappeja matkustajalle, eikä kahden istuttavaa satulaa, joten älä koskaan kyyditse toista henkilöä. Matkustaja voi myös haitata ATV:n käsiteltävyyttä ja tasapainoa.

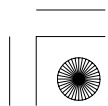



Tärkeää turvallisuustietoa

Aja vain maastossa

ATV:si on suunniteltu vain maastoajoa varten. Renkaat eivät ole tehty kestopäällysteisille teille, eikä ATV:ssa ole vilkkuja tai muita tarvittavia varusteita yleisillä teillä ajoon. Jos sinun pitää ylittää yleinen tie, taluta ATV tien yli.

Anna aikaa totutteluun & Harjoitteluun

Vaikka olisit aiemmin ajanut toisella ATV:lla, perehdy huolella tämän ATV toimivuuteen ja käsiteltävyyteen. Harjoittele turvallisella alueella kunnes tunnet että ruumiinrakenteesi ja taitosi ovat riittävät ATV:n käsittelyyn.

Ole tarkkana maastossa

Muuttuva maasto voi antaa vaihtelua ja haasteita. Tarkkaile jatkuvasti maastoa yllättävistä käänöksistä, pudotuksista, kivistä, kuopista, ja muista vaaratekijöistä. Pidä nopeutesi riittävän alhaisena jotta ehdit reagoida muuttuviin tilanteisiin.





Tärkeää turvallisuustietoa

Aja rajojesi mukaan

Ajo yli omien rajojensa on toinen yleinen syy ATV onnettomuuksiin. Älä koskaan aja yli kykyjesi, tai nopeammin mitä olosuhteet sallivat. Muista että alkoholi, huumet, väsymys ja välinpitämättömyys alentavat merkittävästi harkintakykyä ja ajoturvallisuutta.

Älä aja humalassa

Alkoholi ja ajaminen eivät kuulu yhteen. Jo yksi drinkki voi alentaa kykyä reagoida muuttuviin olosuhteisiin, ja reaktioaikasi heikkenee jokaisen ryydyn jälkeen. Joten jos juot, älä aja. Äläkä myöskään anna muiden ajaa humalassa.

Pidä Hondasi hyvässä kunnossa

On tärkeää pitää ATV hyvin huollettuna ja turvallisessa kunnossa. Vaurion korjaus voi olla vaikeaa, varsinkin jos olet maastossa. Vältääksesi mahdolliset ongelmat, tarkasta ATV ennen jokaista ajoa ja suorita kaikki määräaikaishuollot.





Turvataarrat

Sinun ATV:si on varustettu muutamilla tarroilla jotka sisältävät tärkeää turvallisuuteen liittyvää tietoa. Jokaisen ajajan tulisi lukea ja ymmärtää tarrojen sisältö ennen ajoa.

Tarrat ovat osa ajoneuvoa. Jos tarrat irtoavat tai muuttuvat vaikealukuisiksi, ota yhteys Honda-huoltoosi niiden vaihtamiseksi.

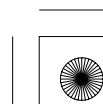
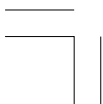



Turvatarrat

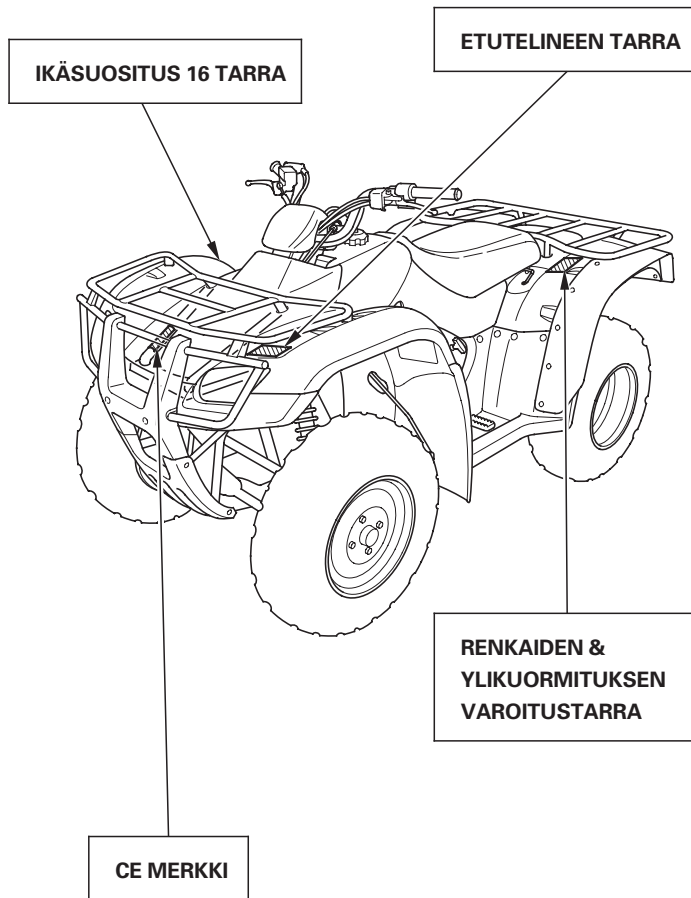



Turvatarrat

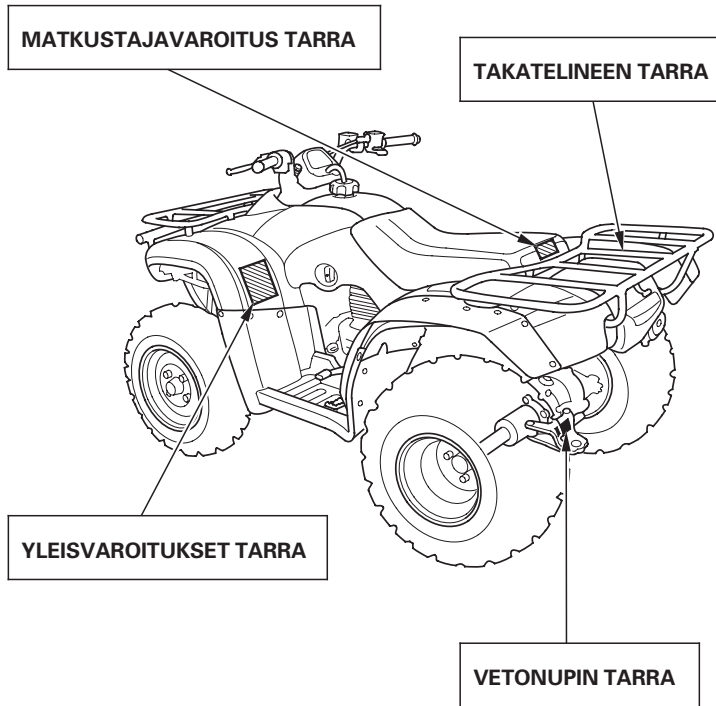



05/12/22 11:01:52 3FHM8600_017

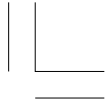

8 ATV:n turvallisuus

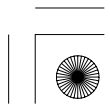



Mittaristo & Hallintalaitteet

Tämä kappale näyttää niiden merkkivalojen ja hallintalaitteiden sijainnin joita käytät normaalisti ennen ajoa, tai ajon aikana.

Tämän sivun osien toiminta on kuvattu tässä kappaleessa. Muiden komponenttien ohjeet on kuvattu toisissa kappaleissa tässä kirjassa, niissä kohdissa joissa niitä käytetään.

Osien sijainti.....	11
Merkkivalot & Mittarinäyttö	14
Monitoimintonäyttö	17
Matkamittari	18
Osamatkamittari	18
Tuntimittari	19
Kello	20



(jatkuu)

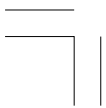



Mittaristo & Hallintalaitteet

Hallintalaitteet & Toiminto.....	21
Polttoainehana.....	21
Rikastinnuppi.....	22
Virtalukko.....	23
Käynnistyskytkin.....	24
Moottorin hätäkatkaisin.....	24
Ajovalokytkin.....	25
Ajovalon vaihtokytkin.....	25
Äänimerkin painike.....	25
Käsi­käynnistin.....	26
Kaasuvipu.....	27
Peruutuksen valintanuppi.....	28
Etujarruvipu.....	29
Takajarruvipu.....	29
Takajarrupoljin.....	29
Pysäköintijarru.....	30
Merkillipun kiinnike.....	31
Vetonupin kiinnike.....	32





Osien sijainti

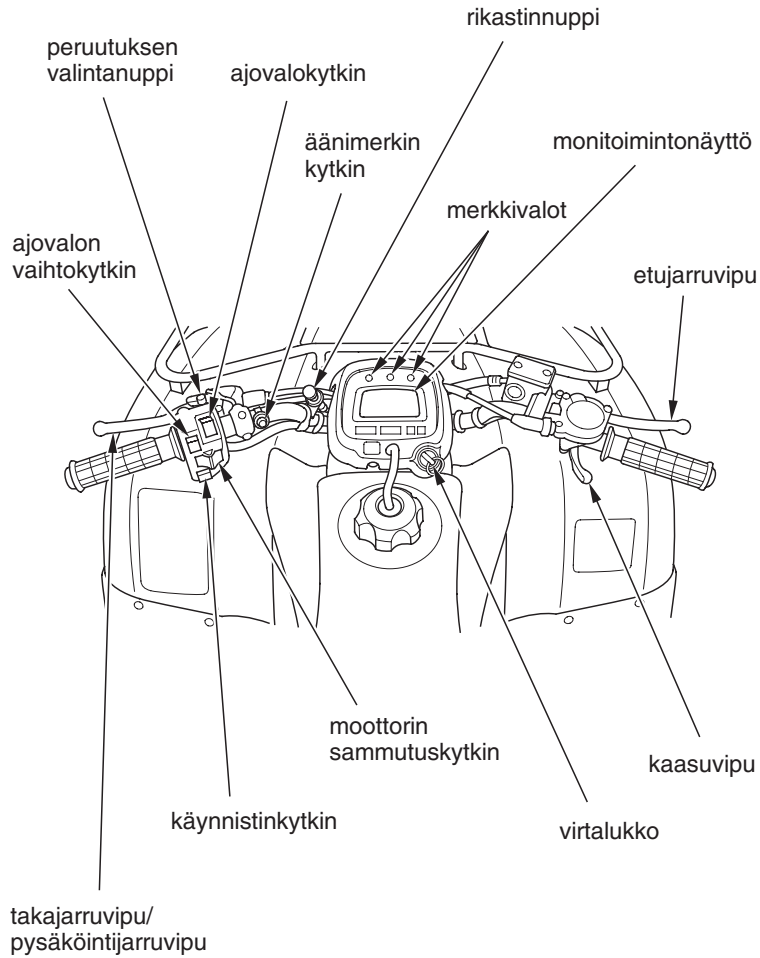



Osien sijainti

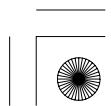
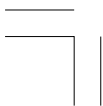
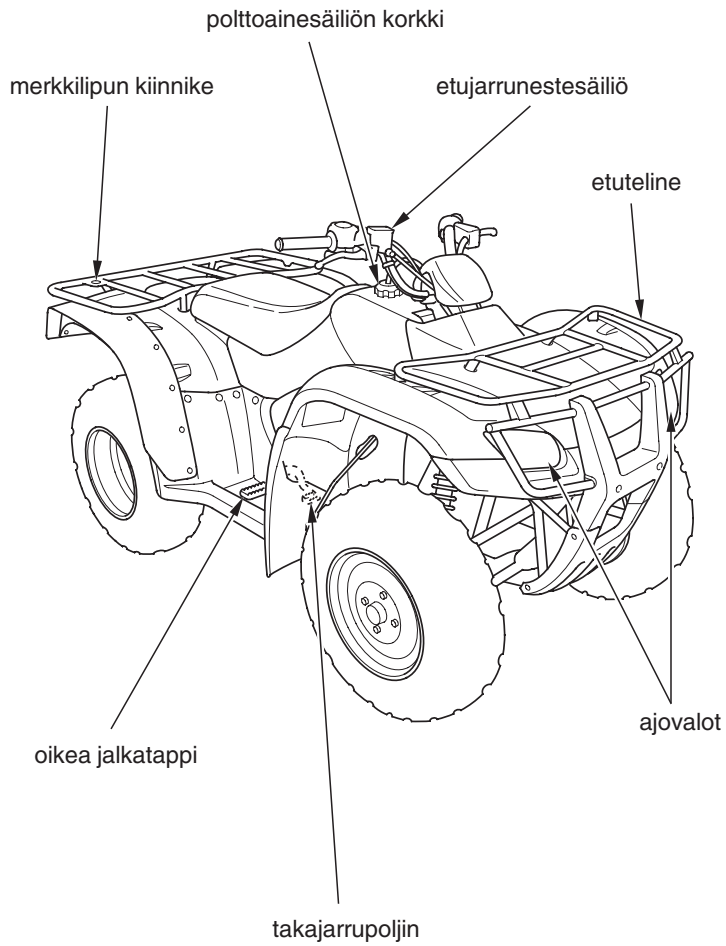



Osien sijainti

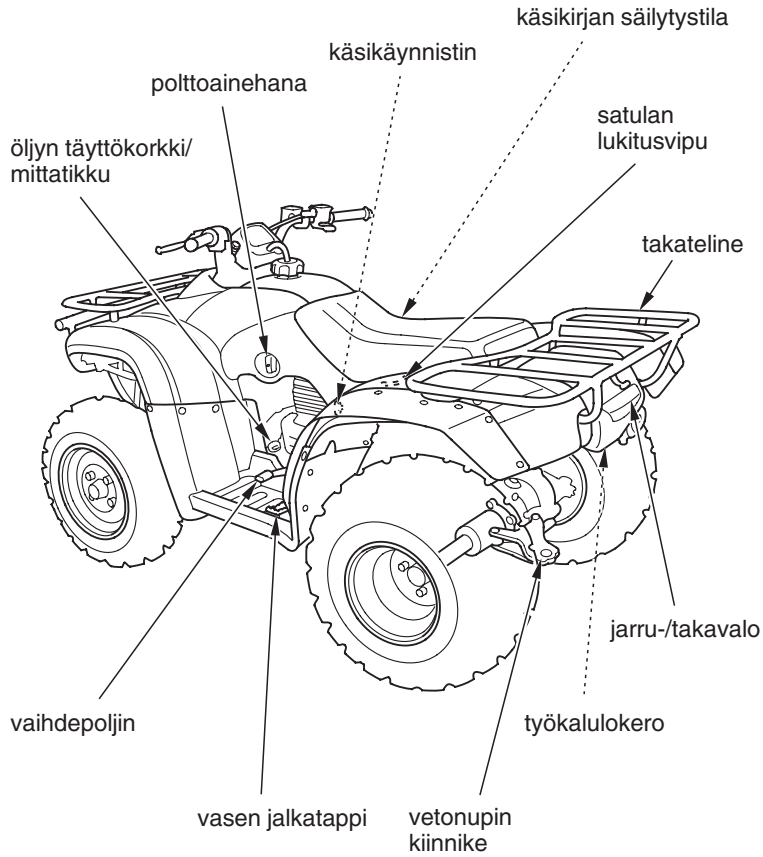



Merkkivalot & Mittarinäyttö

Merkkivalot ja näyttö antavat sinulle ATV: ta tietoa, varoittavat sinua mahdollisista ongelmista ja tekevät ajosta varmempaa ja siten nautittavampaa. Katso merkkivaloja säännöllisesti. Niiden toiminnot on kuvattu tulevilla sivuilla.

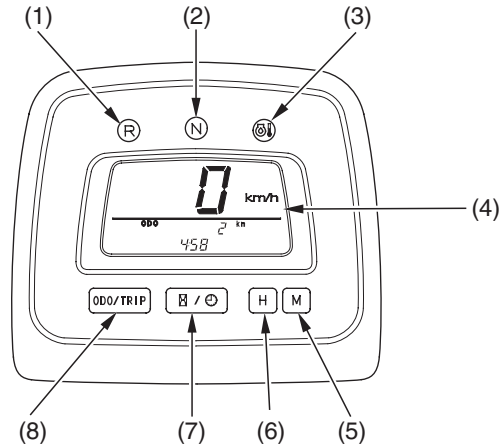

- | | |
|---|--|
| (1) peruutusvaihteen merkkivalo | (5) minuuttien valintapainike |
| (2) vapaavaihteen merkkivalo | (6) tuntien valintapainike |
| (3) öljyn korkean lämpötilan merkkivalo | (7) tuntimittarin/kellon valintapainike |
| (4) monitoimintonäyttö | (8) matka-/osamatkamittarin valintapainike |

Lampun tarkastus

Öljyn korkean lämpötilan merkkivalo syttyy kun virtalukko käännetään ON (I) asentoon, näin pystyt varmistumaan merkkivalon toiminnasta.

Merkkivalon tulee sammua kun moottori käynnistetään.

Merkkivalojen toiminta on kuvattu taulukossa sivulla 16 sanoin *Lampun tarkastus*.

14 Mittaristo & Hallintalaitteet





Merkkivalot & Mittarinäyttö

Kun vaihde on kytketty peruutus- tai vapaavaihteelle, kyseisen vaihteen merkkivalo palaa kun virtalukko on kytketty ON (I) asentoon niin kauan kunnes vaihde kytketään pois päältä.

Mikäli jokin merkkivaloista ei syty silloin kun niiden pitäisi, anna Honda-huollon tutkia syy.

Näytön tarkistus

Kun virtalukko käännetään asentoon ON (I), minitoimintonäytön (1) kaikki segmentit näkyvät hetkellisesti, näin pystyt varmistumaan nestekidenäytön toimintakunnosta.

Näytön toiminta on kuvattu taulukossa sivulla 16 sanoin *näytön tarkastus*.

Mikäli näytön jokin osa ei syty silloin kuin pitäisi, anna Honda-huollon tutkia syy.

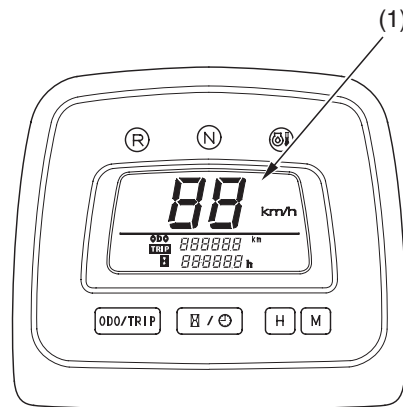

(1) monitoimintonäyttö

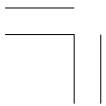



Merkkivalot & Mittarinäyttö

(1)	Peruutusvaihteen merkkivalo	Palaa kun peruutusvaihte on kytketty. <i>Lampun tarkastus.</i>
(2)	Vapaavaihteen merkkivalo	Palaa kun vaihteisto on vapaalla. <i>Lampun tarkastus.</i>
(3)	Öljyn korkean lämpötilan merkkivalo	Syttyy kun moottoriöljyn lämpötila nousee riittävän korkeaksi mahdollistaen moottorin vaurion. Jos merkkivalo syttyy ajossa, pysäytä ajoneuvo välittömästi, sammuta moottori ja anna sen jäähtyä. Katso sivu 172. <i>Lampun tarkastus.</i>
(4)	Monitoimintonäyttö	Näyttö sisältää seuraavat toiminnot. <i>Näytön tarkastus.</i>
	Nopeusmittari	Näyttää ajonopeuden.
	Matkamittari	Näyttää kokonaiskilometrit (sivu 18).
	Osamattamittari	Näyttää ajatun matkan (sivu 18).
	Tuntimittari	Näyttää moottorin käyttötunnit ja tunnin kymmenykset (sivu 19).
(5)	Kello	Näyttää ajan (tunnit ja minuutit) (sivu 20).
	Minuuttien valintapainike	Säädetään kellon minuuttinäyttöä (sivu 20).
(6)	Tuntien valintapainike	Säädetään kellon tuntinäyttöä (sivu 20).
(7)	Tuntimittarin/kellon valintapainike	Valitaan näyttöön tuntimittari tai kello (sivut 19, 20).
(8)	Matka-/ osamattamittarin valintapainike	Valitaan näyttöön matka-tai osamattamittari. Nollataan (0) osamattamittari (sivu 18).





Merkkivalot & Mittarinäyttö

Monitoimintonäyttö

Manitoimintonäyttö (1) sisältää seuraavat toiminnot:

- Nopeusmittari
- Matkamittari
- Osamatkamittari
- Digitaalikello
- Tuntimittari

Kello nollaantuu jos akku on ollut irtikytkettynä.

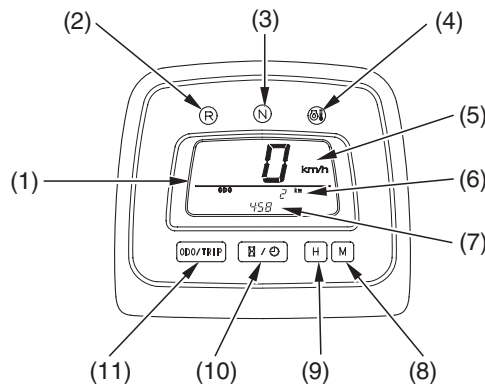

- | | |
|---|---|
| (1) monitoimintonäyttö | (7) kello/tuntimittari |
| (2) peruutusvaihteen merkkivalo | (8) minuuttien valintapainike |
| (3) vapaavaihteen merkkivalo | (9) tuntien valintapainike |
| (4) öljyn korkean lämpötilan merkkivalo | (10) tuntimittarin/kellon valintapainike |
| (5) nopeusmittari | (11) matka-/osamatkamittarin valintapainike |
| (6) matkamittari/osamatkamittari | |





Merkkivalot & Mittarinäyttö

Matkamittari

Matkamittari (1) näyttää ajetun kokonaismäärän kilometreinä kun virtalukko on ON (2) asennossa. Vaihtaaksesi näytön (1) osamatkaimittarista matkamittarille, paina ja vapauta Matka-/Osamatkaimittarin valintapainiketta (3).

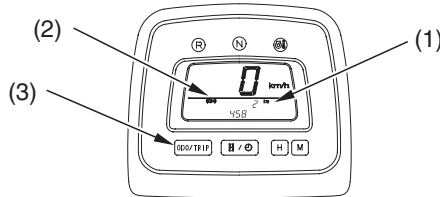

(1) matkamittari
(2) "ODO" näyttö

(3) matka-/osamatkaimittarin
valintapainike



Osamatkaimittari

Osamatkaimittari (4) näyttää ajetun matkan pituuden kun virtalukko on ON (1) asennossa. Vaihtaaksesi näytön (5) matkaimittarista osamatkaimittarille, paina ja vapauta Matka-/Osamatkaimittarin valintapainiketta (6). Nollataksesi osamatkaimittarin, pidä Matka-/Osamatkaimittarin valintapainiketta pohjaan painettuna vähintään kahden sekunnin ajan.

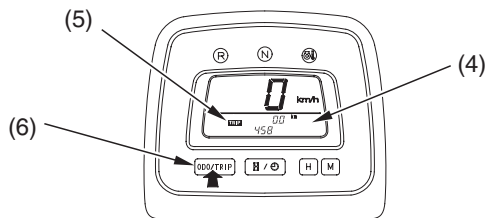

(4) osamatkaimittari
(5) "TRIP" näyttö

(6) matka-/osamatkaimittarin valintapainike

18 Mittaristo & Hallintalaitteet





Merkkivalot & Mittarinäyttö

Tuntimittari

Tuntimittari (1) näyttää kertyneet tunnit kun virtalukko on ON (I) asennossa. Tuntimittari auttaa määrittämään määräaikaishuollon tarvetta. Vaihtaaksesi näytön kellosta tuntimittariin, paina ja vapauta tuntimittarin/kellon valintapainiketta (3). Tuntimittarin ilmaisin (2) ilmestyy näyttöön.

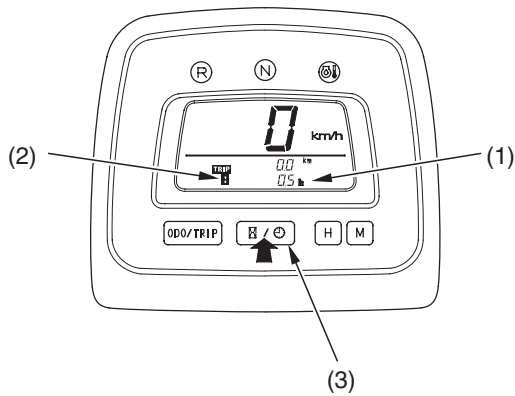

(1) tuntimittari
(2) tuntimittarin merkki

(3) tuntimittarin/kellon valintapainike





Merkkivalot & Mittarinäyttö

Kello

Näyttää tunnit ja minuutit kun virtalukko on asennossa ON (1).

Vaihtaaksesi näytön tuntimittarista kelloon, paina ja vapauta tuntimittarin/kellon valintapainiketta (1).

Kellon ajan säätö:

1. Käännä virtalukko asentoon ON (1).
2. Säättääksesi tuntinäyttöä tunti kerrallaan, paina ja vapauta tuntien valintapainiketta (2).
Nopea säätö, pidä tuntien valintapainiketta pohjaan painettuna. Kahden sekunnin kuluttua tuntinäytön tunnit alkaa lisääntyä. Vapauta painike kun näytössä on toivotut tunnit (3).
3. Säättääksesi minuuttinäyttöä minuutti kerrallaan, paina ja vapauta minuuttien valintapainiketta (4).
Nopea säätö, pidä minuuttien valintapainiketta pohjaan painettuna. Kahden sekunnin kuluttua minuuttinäytön minuutit alkaa lisääntyä. Vapauta painike kun näytössä on toivotut minuutit (5).
4. Minuuttinäytön nollaus, pidä tuntien ja minuuttien valintapainikkeita yhtä aikaa pohjaan painettuna kahden sekunnin ajan.

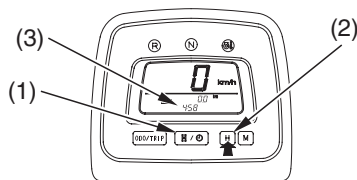

- (1) tuntimittarin/kellon valintapainike
(2) tuntien valintapainike

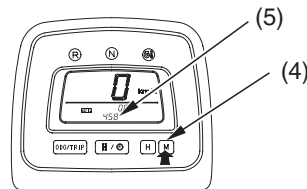

- (3) tunti
(4) minuuttien valintapainike
(5) minuutti

20 Mittaristo & Hallintalaitteet





Hallintalaitteet & Toiminto

Polttoainehana

VASEN PUOLI

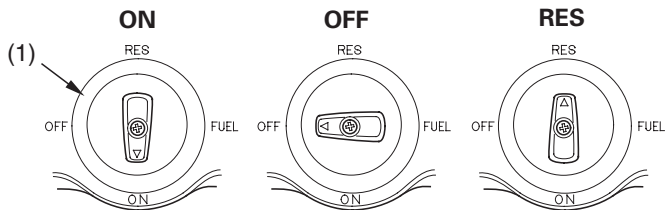

(1) polttoainehana

Manuaalinen polttoainehana sijaitsee polttoainetankin vasemmalla puolella.

Kolme toiminen polttoainehana säätelee polttoaineen virtausta tankista kaasuttimeen.

ON – asento normaaliajoon.

OFF – asento pysäköintiin, varastointiin tai kuljetukseen.

RES – asento varatankin käyttöön.

Varapolttoaine

Varmista että hana tulee ON asentoon tankkauksen jälkeen. Jos hana jätetään RES asentoon, voi polttoaine loppua yllättäen.

Lisätietoa ATV:n tankkauksesta, katso sivu 96.

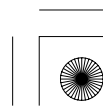
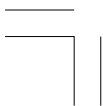



Hallintalaitteet & Toiminto

Rikastinnuppi



VASEN OHJAUSTANKO

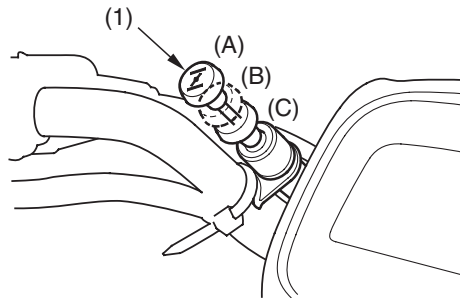

(1) rikastinnuppi

(A) täysin ON
(B) puoliväli asento
(C) täysin OFF

Rikastinnupia (1) käytetään moottorin käynnistyksessä. Katso sivu 55 .

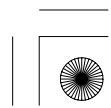
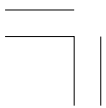



Hallintalaitteet & Toiminto

Virtalukko

Virtalukkoa (1) käytetään moottorin käynnistyksessä ja sammutuksessa (sivu 54). Aseta avain lukkoon ja käännä ON (I) asentoon.

Avaimen asento	Toiminto
ON (I)	Sähköt käytössä.
OFF (O)	Sähköt ei ole käytössä.

OHJAUSTANKO KESKELTÄ

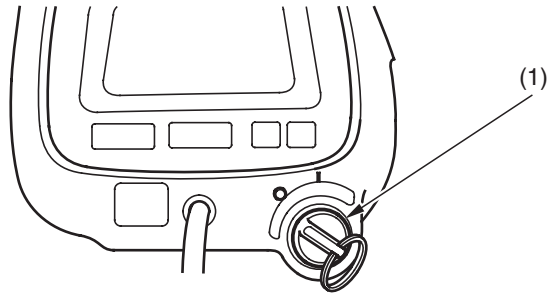

(1) virtalukko

I ON
O OFF

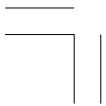



Hallintalaitteet & Toiminto

Käynnistyskytkin



VASEN OHJAUSTANKKO

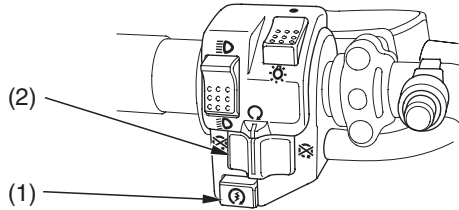

(1) käynnistinkytkin

(2) moottorin sammutuskytkin

ALOITUS

OFF

RUN

Käynnistinpainiketta (1) käytetään moottorin käynnistykseen. *Moottorin käynnistys*, katso sivu 55.

Kun käynnistinpainiketta painetaan, pyörittää käynnistinmoottori moottoria. Moottori ei käynnisty jos moottorin sammutuskytkin on OFF () asennossa kun painetaan käynnistinpainiketta.

Moottorin hätäkatkaisin



Moottorin hätäkatkaisinta (2) käytetään moottorin sammuttamiseen hätätapauksissa. Käyttö, siirrä katkaisin jompaankumpaan OFF () asentoon. Katkaisin pitää siirtää RUN () asentoon moottorin käynnistyksessä, ja sen pitäisi myös normaalisti olla RUN () asennossa, vaikka moottori on sammutettuna.

Jos ATV sammutetaan virtalukon ollessa ON () asennossa ja hätäkatkaisimen ollessa OFF () asennossa, on seurauksena akun purkautuminen. Käännä virtalukko OFF () asentoon estääksesi akun purkautumisen.

24 Mittaristo & Hallintalaitteet



Hallintalaitteet & Toiminto

Ajovalokytkin



VASEN OHJAUSTANKO

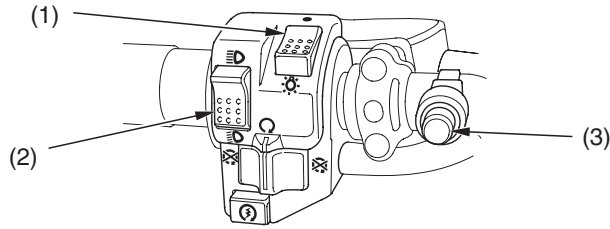

(1) ajovalokytkin

☀ ON

(2) ajovalon vaihtokytkin

• OFF

☰ HI

(3) äänimerkin kytin

☰ LOW

Ajovalokytkimellä (1) kytetään ajovalot päälle ON (☀) tai pois OFF (•).
Käyttö, sierra kytin asentoon ON (☀) tai OFF (•).

Ajovalon vaihtokytkin



Ajovalon vaihtokytkimellä (2) kytetään kauko-tai lähivalot. Käyttö, siirrä kytin asentoon HI (☰) kytkeäksesi kaukovalot tai asentoon LO (☰) kytkeäksesi lähivalot.

Äänimerkin painike

Äänimerkki on tarkoitettu muiden henkilöiden huomion kiinnittämiseen. Käyttö, paina äänimerkin painiketta (3).





Hallintalaitteet & Toiminto

Käsi käynnistin

VASEN
PUOLI

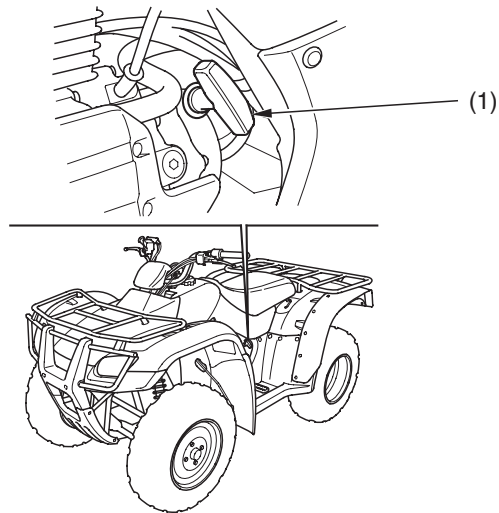

(1) käsi käynnistin

Käsi käynnistintä (1) käytetään moottorin käynnistykseen kun akku on tyhjä.
Katso *Käsi käynnistimen käyttö*, sivu 59 .

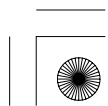
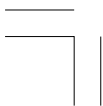



Hallintalaitteet & Toiminto

Kaasuvipu

OIKEA OHJAUSTANKO

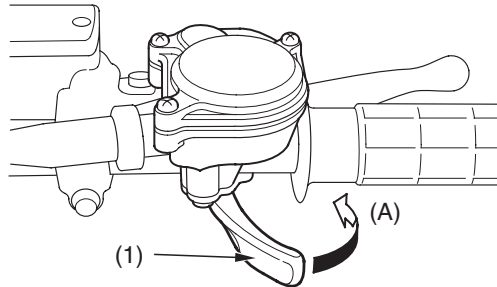

- (1) kaasuvipu
- (A) avaa kaasua

Kaasun käytöllä hallitaan moottorin kierroksia (käyntinopeutta). Lisätäkseen moottorin kierroksia, paina vipua (1) peukalolla. Vähentääksesi kierroksia, vapauta vipua. Kaasu palautuu automaattisesti kiinni asentoon (moottorin tyhjäkäynnille) kun irrotat peukalon.

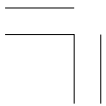



Hallintalaitteet & Toiminto

Peruutuksen valintanappi

Peruutusvaihteen valintanappi (1) sijaitsee takajarruvivussa (2). Käyttö, kun ATV on täysin pysähtynyt ja vaihde on vapaalla (varmista että vapaavaihteen merkkivalo palaa), paina nuppia, purista takajarruvipua ja paina vaihdepoljinta. *Peruuttaminen, katso sivu 62.*

VASEN OHJAUSTANKO

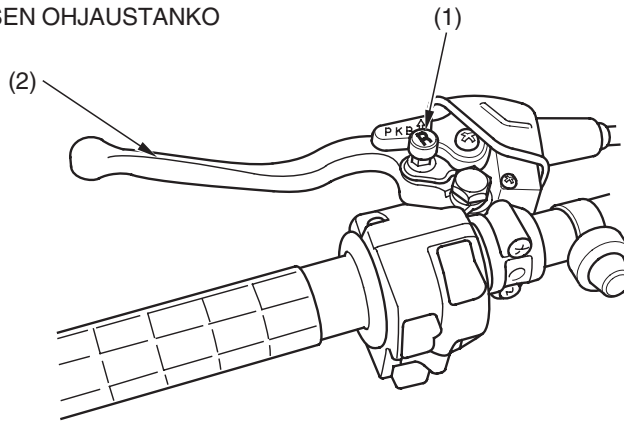

(1) peruutuksen valintanappi

(2) takajarruvipu





Hallintalaitteet & Toiminto

Etujarruvipu

Etujarruvipua käytetään vauhdin hidastamiseen tai ATV: n pysäyttämiseen. Käyttö, purista jarruvipua. Tietoa jarrutustekniikoista, katso sivu 64 .

Takajarruvipu

Takajarruvipua käytetään vauhdin hidastamiseen tai ATV: n pysäyttämiseen. Käyttö, purista jarruvipua. Tietoa jarrutustekniikoista, katso sivu 64 .

Takajarrupoljin

Takajarrupoljinta käytetään vauhdin hidastamiseen tai ATV: n pysäyttämiseen. Käyttö, paina jarrupoljinta. Tietoa jarrutustekniikoista, katso sivu 64 .





Hallintalaitteet & Toiminto

Pysäköintijarru

VASEN OHJAUSTANKO

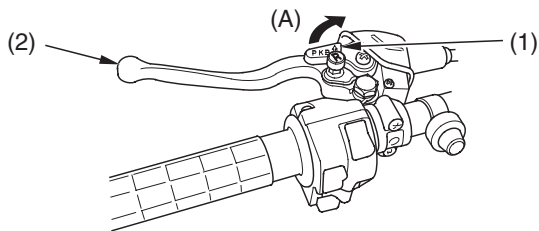

(1) lukitusvipu

(A) lukitse

(2) takajarruvipu/pysäköintijarruvipu

Lukitusvipua (1) takajarruvivussa (2) käytetään pysäköintijarrun kytkemiseen. Käyttö, purista takajarruvipua vasemmalla kädellä samalla kun siirät oikealla kädellä lukitusvipua eteenpäin. *Pysäköinti*, katso sivu 78 .

Jarruvalot syttyvät kun pysäköintijarru on kytkettynä. Kun käytät pysäköintijarrua, varmista että virtalukko on OFF (○) asennossa ettei akku pääse tyhjenemään.

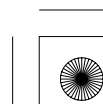
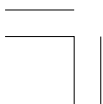



Hallintalaitteet & Toiminto

Merkkilipun kiinnike

OIKEA TAKA

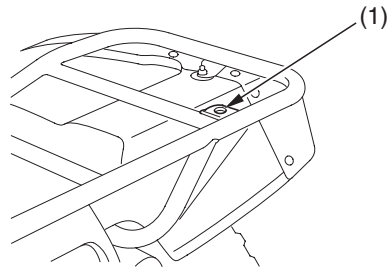

(1) merkkilipun kiinnike

Merkkilippu on lisävaruste jonka saat hankittua tarvittaessa Honda-kauppiaaltasi. Merkkilippu tulee kiinnittää lipun kiinnityspisteeseen (1), kiinnitysohjeet seuraa lipun mukana.

Merkkilippu on pakollinen joissain paikoissa. Varmista paikalliset ohjeistukset ennen ajoa.





Hallintalaitteet & Toiminto

Vetonupin kiinnike

TAKA

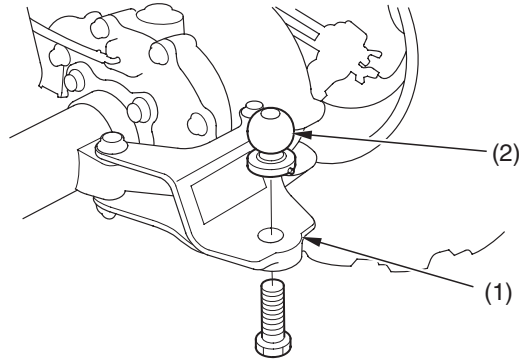

(1) vetonupin kiinnike

(2) pallonuppi

Vetonupin kiinnike (1) sijaitsee taka-akselistossa. Vetonuppi (2) on lisävaruste, varmista sen koko ennen hankintaa.

Vetonupin tai koukun kiinnityksessä, varmista ohjeistukset perävaunun valmistajalta. Kuormausrajat ja ohjeet, katso sivu 43.





Ennen ajoa

Ennen jokaista ajokertaa, varmista että sinä ja Hondasi olette valmiita ajoon. Tämä kappale auttaa sinua arvioimaan valmiutta ajoon, mitä kohtia ATV: sta pitäisi tarkastaa ja säätää jotta ajaminen olisi mukavaa, huoletonta ja turvallista. Tämä kappale sisältää myös tärkeää tietoa kuormauksesta.

Oletko valmis ajoon?.....	34
Suojavaatetus.....	34
Ajoharjoittelu	36
Ikäsuositus.....	37
Ei matkustajia.....	37
Ei alkoholia tai huumeita	38
Onko ATV:si valmis ajoon ?	39
Ennen ajoa tarkistukset	39
Kuormausrajat & Ohjeet	42
Kuormaus	42
Kuormausrajat	43
Kuormauksen ohjeet	44
Lisävarusteet & Muutostyöt.....	45
Lisävarusteet.....	45
Muutostyöt	46



Oletko valmis ajoon?

Ennen kuin ajat ATV: lla ensimmäistä kertaa, suosittelemme että sinä:

- Luet tämän käsikirjan ja ATV: n varoitustarrat huolellisesti.
- Varmistat että ymmärrät kaikki turvallisuusviestit.
- Tiedät kuinka kaikkia hallintalaitteita käytetään.

Ennen jokaista ajoa, varmista:

- Että tunnet olevasi fyysisesti ja psyykkisesti kunnossa.
- Että olet suojannut itsesi kypärällä (hihna kiinnitetty), ajolaseilla ja muilla suojavaatteilla.
- Ettet ole alkoholin tai huumeiden vaikutuksen alaisena.

Suojavaatetus

Turvallisuutesi kannalta, suosittelemme että käytät aina kunnollista motoristin kypärää, ajolaseja, ajosaappaita, käsineitä, pitkiä ajohousuja ja takkia kun ajat. Vaikka täydellinen suojaus ei ole mahdollista, asianmukainen suojaus alentaa merkittävästi onnettomuusriskiä ajossa.

Seuraavat ohjeet auttavat sinua oikeiden ajovarusteiden valinnassa.

Kypärä ja ajolasit

Kypäräsi on tärkein ajovaruste koska se suojaa parhaiten päähän kohdistuvilta vammoilta. Kypärä pitäisi myös istua hyvin päähän, sekä tuntua päässä mukavalta.

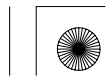



Oletko valmis ajoon?

Avokypärä antaa kyllä hyvän suojan, mutta umpikypärä suojaa vielä paremmin. Suojataksesi silmiäsi ja näkökykyä, käytä aina suojavisiiriä tai suojalaseja.

VAROITUS

Tämän ATV:n käyttö ilman asiallisia ajovarusteita, kypärää ja suojalaseja lisää loukkaantumisen tai kuoleman vaaraa onnettomuus tilanteissa.

Käytä aina hyväksytyjä ja sopivia ajovarusteita, moottoripyöräilijän kypärää, silmän suoja (ajolasit tai visiiri), käsineitä, saappaita, ajopaitaa tai takkia ja pitkiä ajohousuja.



Lisäajovarusteet

Kypärän ja suojalasiensa lisäksi suosittelemme:

- Tukevat maastoajoon tarkoitetut motoristin saappaat jalkojen, nilkkojen ja säärien suojaksi.
- Maastoajoon tarkoitetut motoristin käsineet.
- Ajohousut joissa on lantiotuet, ajopaita jossa on kynänsuojat sekä rinta-/olkapanssari.

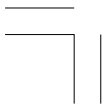



Oletko valmis ajoon?

Ajoharjoittelu

Ajotaitojen kehittyminen vie aikaa. Vaikka olisit ajanut toisella ATV:lla ennenkin, anna itsellesi aikaa tutustua miten tämä ATV toimii ja käyttäytyy. Harjoittele ATV:lla ajamista turvallisella alueella kehittääksesi ajotaitojasi. Älä aja vaikeassa maastossa ennen kuin olet sinut ATV:n kanssa, ja tunnet että käsittelet sitä turvallisesti.

VAROITUS

Tämän ATV:n käyttö ilman oikeaa opettelua lisää riskiä joutua onnettomuuteen jonka seurauksena voi olla vakava henkilövahinko tai kuolema.

Kokemattoman käyttäjän tulisi harjoitella huolella asiantuntevan henkilön kanssa ajotekniikoita ja eri ajo-olosuhteita mitä tässä käsikirjassa käsitellään.





Oletko valmis ajoon?

Ikäsuositus

Minimi-ikä tämän ATV:n ajamiseen on 16 vuotta. Älä koskaan anna alle 16 vuotiaisen lapsen ajaa tätä ajoneuvoa.

VAROITUS

Lapsi joka käyttää tätä ATV:tä, ja joka ei täytä ikärajasuositusta, voi menettää ajoneuvon hallinnan ja sen seurauksena voi olla henkilövahinko tai kuolema.

Alle 16 vuotiaan lapsen ei pitäisi koskaan ajaa ATV:llä, jonka kuutiotilavuus on yli 90cc.



Ei matkustajia

Tämä ATV on suunniteltu vain yhden henkilön kuljettamiseen. Tilava satula on suunniteltu mahdollistamaan ajajan vartalon siirtämistä eri ajoasentoihin, ei kyyditsemiseen. Älä koskaan kyyditse toista henkilöä satulassa tai etu- tai takatelineellä.

VAROITUS

Matkustajan kyyditseminen alentaa huomattavasti ATV:n tasapainoa ja ajettavuutta ja voi johtaa sinun ja matkustajan henkilövahinkoon tai kuolemaan.

Älä koskaan kuljeta matkustajaa tällä ATV:llä.

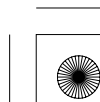
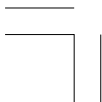



Oletko valmis ajoon?

Ei alkoholia tai huumeita

Alkoholi, huumeet ja ATV eivät kuulu yhteen. Jo pienikin määrä alkoholia tai huumausainetta voi heikentää ATV:n turvallista käyttöä. Myös psykelääkkeet voivat olla vaaraksi ATV:n käytössä. Keskustele lääkärisi kanssa varmistaaksesi lääkityksen sopivuudesta ajoneuvon käyttöön.

VAROITUS

Alkoholin tai huumausaineen käyttö alentaa tuntuvasti arviointikykyä, hidastaa toimintojasi, vaikuttaa tasapainoon ja harkintakykyyn, ja seurauksena voi olla vakava henkilövahinko tai kuolema.

Älä koskaan aja tätä ATV:ta alkoholin tai huumausaineen alaisena.





Onko ATV:si valmis ajoon?

Ennen jokaista ajokertaa, on tärkeää että tarkastat ATV: n, ja korjaat mahdolliset viat ja puutteet. Ennen ajoa tarkistukset ovat tärkeitä, ei pelkästään turvallisuuden kannalta, vaan myös mahdollisen vian, kuten renkaan tyhjenemisen aiheuttama häiriö.

Jos ATV: si on ollut kaatuneena tai kolarissa, älä aja ennen kuin ajoneuvo on tutkittu huolellisesti Honda-huollossa. Jossain voi olla jotain piilovikoja joita et itse huomaa.

VAROITUS

Kehno ylläpito tai puutteiden korjaamattomuus ennen ajoa voi johtaa onnettomuuteen ja seurauksena voi olla vakava henkilövahinko tai kuolema.

Tee tarkistukset ennen jokaista ajokertaa ja korjaa mahdolliset puutteet/viat.



Ennen ajoa tarkistukset

Tarkasta seuraavat kohdat ennen kuin ajat ATV: lla:

Moottoriöljy

Tarkasta öljyn määrä ja lisää tarvittaessa (sivu 100).
Tarkasta ettei ole vuotoja.

Polttoaine

Tarkasta polttoaineen määrä ja lisää tarvittaessa (sivu 96). Varmista myös että tankin korkki on kunnolla kiinni.
Tarkasta ettei ole vuotoja.

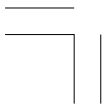



Onko ATV:si valmis ajoon?

<i>Renkaat</i>	Tarkasta ilmanpaineet ja säädä tarvittaessa. Tarkasta myös kuluneisuus ja ettei renkaissa ole vaurioita. (sivu 138).
<i>Mutterit & Pultit</i>	Tarkasta renkaiden muttereiden kiinnitys. Tarkasta myös hallintalaitteiden muttereiden ja pulttien kiinnitys.
<i>Alusta & Pakoputkisto</i>	Poista kaikki kura, ruohot ja muut epäpuhtaudet jotka voivat aiheuttaa palovaaran tai voivat vaikuttaa ajoneuvon hallittavuuteen.
<i>Ilmansuodatinkotelon tyhjennysputki</i>	Tarkasta ettei tyhjennysputkessa ole sakkaa. Tarvittaessa puhdista putki (sivu 109) ja tarkasta ilmansuodatinkotelo.
<i>Vuodot, Irtonaiset osat</i>	Kävele ATV: n ympäri ja tarkasta ettei ole vuotoja tai esim. irtonaisia vaijereita.
<i>Vaijerit</i>	Tarkasta vaijereiden kiinnitys ja ettei vaijerin kuori ole vaurioitunut. Vaihda tai kiristä tarvittaessa.
<i>Valot</i>	Varmista että ajovalot, jarruvalot ja takavalot toimivat oikein.

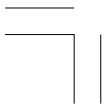



Onko ATV:si valmis ajoon?

Jos kuljetat kuormaa, tarkasta lisäksi seuraavat kohdat:

<i>Kuormausrajat</i>	Varmista ettet ylitä kuormausrajoja (sivu 43).
<i>Kuorma</i>	Varmista kuorman kiinnitys.

Tarkasta nämä kohdat ajon jälkeen:

<i>Kaasuvipu</i>	Tarkasta vapaaliike ja säädä tarvittaessa. Paina kaasuvipua ja tarkista että se liikkuu pehmeästi kaikissa ohjaustangon asennoissa ja sulkeutuu automaattisesti kun vapautat sen (sivu 110).
<i>Jarrut</i>	Purista etu- ja takajarruvipuja ja paina takajarrupoljinta ja varmista niiden oikea toiminta. Tarkasta oikea vapaaliike (sivut 125, 129, 131). Tarkasta ettei ole jarrunestevuotoja.
<i>Ajovalokytkin ja Ajovalon vaihtokytkin</i>	Tarkasta oikea toiminta (sivu 25).
<i>Moottorin hätäkatkaisin</i>	Tarkasta oikea toiminta (sivu 24).
<i>Ohjaus</i>	Tarkasta renkaiden kääntyminen kun käännät ohjaustankoa. Käännä ohjaustankoa oikealle ja vasemmalle ja tarkasta ettei ohjauksessa ole liiallista tyhjäliikettä.

Muista korjata kaikki ilmenneet viat, tai anna Honda-huoltosi korjata ne ennen kuin ajat.





Kuormausrajat & Ohjeet

Hondasi on suunniteltu ainoastaan ajajalle. Sitä ei ole suunniteltu kuljettamaan matkustajaa. Kuormaa voidaan kuljettaa niille suunnitelluilla telineillä, mutta kuorman kuljetus muissa paikoissa tai matkustaja kyyditseminen voi häiritä ATV:n tasapainoa ja käsiteltävyyttä.

Lisäksi, ylikuormitus tai kuorman epätasapaino voivat huomattavasti vaikuttaa ATV:n käsiteltävyyteen, jarrujen toimivuuteen ja tasapainoon. Lisävarusteet tai muutostyöt voivat muuttaa tämän ATV:n luonnetta ja suorituskyky voi myös muuttua varalliseksi. Myös paino ja jokin lisävaruste voivat alentaa ATV:n maksimikantavuutta.

Lisää yksilöityä tietoa kuormausrajoista, lisävarusteista ja muutostöistä seuraavassa.

Kuormaus

Kuinka paljon kuormaa asetat ATV:lle, ja kuinka sen kuormat, on tärkeää turvallisuutesi kannalta. Jos päätät kuljettaa kuormaa, sinun pitää tiedostaa seuraavat seikat.

VAROITUS

Ylikuormitus, väärä kuormaus tai matkustajan kyyditseminen voi johtaa onnettomuuteen ja seurauksena voi olla vakava henkilövahinko tai kuolema.

Noudata tämän käsikirjan kuormausrajoja ja ohjeita.

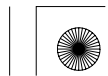



Kuormausrajat & Ohjeet

Kuormausrajat

Seuraavassa ATV:si kuormausrajat:

Nämä ovat rajat kuinka paljon kuormaa ATV:lle voi laittaa, sekä perävaunun vetoon.

Oheiset kuormausrajat ovat vain vakiolaitteelle. ATV:n modifiointi, ei vakiovarusteiden käyttö, tai ajo alustoilla jotka eivät ole tasaisia ja pehmeitä alentavat näitä rajoja.

maksimi kuormauskapasiteetti 175 kg
(sisältää ajajan, kuorman ja lisävarusteiden painon.)

etutavaratelineen painoraja = 15 kg
takatavaratelineen painoraja = 30 kg
vetonupin kuormaraja = 2206 N {225 kgf}

(Yhdistetty kuorma perävaunulle ja perävaunun kuormalle)

aisan kuorma = 137 N {14 kgf} suositus

(Kuorma perävaunun aisalle)

vetokoukun ja takatelineen kuorma = 30 kg

(Yhdistetty kuorma vetokoukulla, takatelineellä ja säilytyslokerossa)

Aisan kuorma voidaan mitata yleisellä henkilövaakaalla. Aseta vaaka aisan alle, käytä aisatukea tai vastaavaa pitääksesi perävaunun vaakasuorassa.

Lisävarusteiden paino alentaa kuljetettavan kuorman maksimipainoa.



Kuormausrajat & Ohjeet

Kuormauksen ohjeet

Kuljetettaessa kuormaa tai vedettäessä perävaunua, alenee ATV:n käsiteltävyys, suorituskyky, jarrujen teho sekä käännösten ja muiden liikkeiden suorittaminen.

Varmista että noudatat kuormausrajoja ja seuraavia ohjeita:

- Tarkasta oikeat rengaspaineet.
- Älä laita kuormaa ATV:hen muualle kuin etu- tai takatavaratelineelle. Muutoin käsiteltävyys voi olla heikkoa.
- Älä koskaan kyyditse toista henkilöä etu- tai takatavaratelineellä. Tämä ATV ei ole suunniteltu matkustajan kuljetukseen.
- Käytä vetonuppia toisen ajoneuvon vetoon. Älä vedä kiinnittämällä köyttä tai hihnaa takatelineeseen.
- Lastaa kuorma takatelineelle niin eteen kuin mahdollista. Varmista ettei kuorma etutelineellä rajoita ohjaustangon liikettä.
- Älä aseta kuormaa niin että se tulisi etu- tai takatavaratelineen reunan yli.
- Varmista kuorman kunnollinen kiinnitys ennen ajoa.
- Jaa kuorman paino tasaisesti molemmille puolille.
- Älä ylitä kuormauksen maksimirajoja.
- Peräkärryn vedossa, ole huolellinen pitääksesi tasapainon ja vakauden. Jaa kuorman paino peräkärryn keskelle saavuttaaksesi suositellun aisapainon rajan.
- Varaa ylimääräistä tilaa liikkeellelähdössä, pysähtymisessä ja käännöksissä, kun kuljetat kuormaa tai vedät peräkärriä.
- Vältä ajamasta jyrkkää rinnettä kun kuljetat kuormaa, tai vedät peräkärriä.
- Älä koskaan ylitä jyrkkää rinnettä kun vedät peräkärriä.



Lisälaitteet & Muutostyöt

ATV:n muuttaminen ei-alkuperäisillä Hondan varusteilla voi tehdä ATV:sta epäluotettavan.

Ennen kuin päätät tehdä muutoksia tai asentaa lisävarusteita, lue seuraavat ohjeistukset.

VAROITUS

Väärät lisävarusteet tai muutostyöt voivat johtaa onnettomuuteen jonka seurauksena voi olla loukkaantuminen tai kuolema.

Seuraa tämän käsikirjan ohjeita koskien lisävarusteita ja muutostöitä.



Lisävarusteet



Suosittellemme että käyttäisitte ainoastaan alkuperäisiä Honda lisävarusteita jotka on suunniteltu tätä ATV: ta silmälläpitäen. Koska Honda ei voi testata kaikkia muita lisävarusteita, olet henkilökohtaisesti vastuussa niiden valinnasta ja asennuksesta.

Pyydä tarvittaessa Honda-kauppiaaltasi apua ja seuraa näitä ohjeistuksia:

- Varmista että lisävarusteet eivät peitä mitään valoja, pienennä maavaraa, rajoita jousituksen tai ohjauksen liikettä tai häiritse hallintalaitteiden käyttöä.
- Varmista ettei lisävarusteet rajoita sinun liikettäsi kun liikut satulassa eikä myöskään käsien tai jalkojen liikettä.
- Älä kytke sähköisiä lisävarusteita jotka ylittävät ajoneuvon sähköjärjestelmän kapasiteetin (sivu 184). Palanut sulake voi sammuttaa valot tai moottorin (sivu 173).

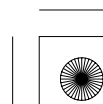
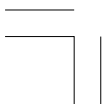



Lisälaitteet & Muutostyöt

Muutostyöt

Painotamme ettette irrottaisi tai muuttaisi mitään varusteita joka voisi muuttaa ATV: n olemusta tai toimintoja. Nämä muutokset voivat merkittävästi heikentää ATV: n käsiteltävyyttä, hallittavuutta tai jarrujen toimintaa ja siten tehdä siitä turvattoman ajaa.

Valojen, pakoputkiston, kaasuttimen tai muiden varusteiden muuttaminen tai irrottaminen voi tehdä ATV: sta laittoman.

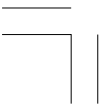



Perustoiminnot & Ajaminen

Tämä osio antaa ajamisen perusohjeita, kuinka käynnistät ja sammutat moottorin, sekä kuinka käytät kaasua ja jarruja. Se sisältää myös tärkeää tietoa ajamisesta kuormalla.

Suojataksesi uutta moottoria, ja nauttiaksesi sen parhaasta suorituskyvystä sekä käyttöiästä, lue Sisäänajon ohjeistus (sivu 186).

Tietoa kaasuttimen korkean ilmanalan säätöön, katso sivu 187.

Turvallisen ajon ohjeet.....	49
Vain maastoajoon.....	49
Pidä kädet ja jalat paikoillaan	50
Nopeuden hallinta	51
Varovaisuus vieraassa tai vaikeassa maastossa.....	52
Älä tempuille	53
Moottorin käynnistys & Sammutus.....	54
Valmistelu	54
Moottorin käynnistys	55
Tulvinut moottori	58
Moottorin sammutus	58
Käsi käynnistimen käyttö.....	59
Vaihteiden käyttö	60
Peruuttaminen.....	62

(jatkuu)



Perustoiminnot & Ajaminen

Jarruttaminen.....	64
ATV:lla ajo.....	66
Kääntyminen	66
Liuku & Luisu	68
Rinnettä ylösajo.....	69
Rinnettä alasajo	73
Rinteessä kääntäminen ja mäen ylitys	74
Esteen ylitys	76
Vesiesteen ylitys.....	77
Pysäköinti.....	78

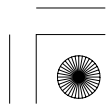
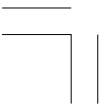



Turvallisen ajon ohjeet

Ennen kuin ajat ATV:lla ensimmäistä kertaa, kertaan *ATV:n turvallisuus* osio lähtien sivulta 1, ja *Ennen ajoa* osio lähtien sivulta 33 .

Vaikka olisit aiemmin ajanut toisella ATV:lla, perehdy huolella tämän ATV toimivuuteen ja käsiteltävyyteen. Harjoittele turvallisella alueella kunnes tunnet että ruumiinrakenteesi ja taitosi ovat riittävät ATV:n käsittelyyn.

Vain maastoajoon

Sinun ATV ja sen renkaat ovat suunniteltu ja valmistettu ainoastaan maastoajoa varten, ei päällysteisille teille, joilla ajaminen vaikuttaa käsiteltävyyteen ja hallittavuuteen. Sinun ei tulisi ajaa ATV:lla päällystetyillä teillä.

VAROITUS

Ajo kestopäällysteisillä teillä voi vaikuttaa ATV:n käsiteltävyyteen ja hallintaan, seurauksena voi olla ATV:n hallinnan menetys.

Älä aja ATV:lla kestopäällysteisillä teillä, mukaan lukien jalkakäytävät, ajotiet, parkkipaikat ja kadut.

Kun ajat maastossa, muista aina noudattaa paikallisia maastojolakeja ja sääntöjä. Pyydä lupa, jos ajat yksityisalueella. Vältä aidattuja alueita ja noudata “ei läpikulkua” kylttejä.



Turvallisen ajon ohjeet

Sinun ei tulisi koskaan ajaa yleisillä teillä ja kaduilla, ei vaikka renkaat olisi tarkoitettu katukäyttöön. Teiden käyttäjien voi olla vaikea havaita ja väistää sinua, ja seurauksena voi olla kolari. Joissain valtioissa ATV:lla ajo yleisillä teillä ja kaduilla on laitonta.

VAROITUS

ATV:lla Ajo yleisillä teillä tai kaduilla voi johtaa kolariin toisen ajoneuvon kanssa.

Älä koskaan aja tällä ATV:lla yleisillä teillä tai kaduilla, edes hiekkateillä.

Pidä kädet ja jalat paikoillaan

Pidä aina molemmat kädet ohjaustangossa ja molemmat jalat jalkatapeilla kun ajat ATV:lla. Tämä on tärkeää säilyttääksesi ajoneuvon tasapainon ja kontrollin. Edes yhden käden tai jalan irrottaminen niille varatuista paikoista vähentää kykyä hallita ATV:tä sekä tasapainoa ja seurauksena voi olla ATV:n kaatuminen.

VAROITUS

Käsien irrotus ohjaustangosta, tai jalkojen irrotus jalkatapeilta ajossa, voi heikentää tasapainoa ja kykyä hallita ATV:tä tai mahdollistaa sinun putoamisen ATV:n kyydistä.

Pidä aina molemmat kädet ohjaustangossa ja molemmat jalat jalkatapeilla kun ajat ATV:lla.





Turvallisen ajon ohjeet

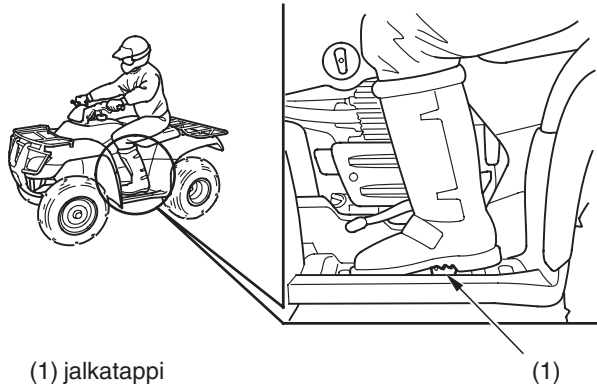

(1) jalkatappi

(1)

Nopeuden hallinta

Ajaminen liian suurella nopeudella lisää riskiä joutua onnettomuuteen. Valitse ajonopeus sen mukaan että pystyt hallitsemaan ajoneuvon, maaston, näkyvyyden ja muiden käyttöön vaikuttavien tekijöiden, sekä oman taitosi ja kokemuksesi mukaiseksi.

VAROITUS

Liiallinen nopeus lisää mahdollisuutta että sinä voit menettää ATV:n hallinnan, jonka seurauksena on onnettomuus.

Sovita nopeus aina oikeaksi maaston, näkyvyyden, muiden ajoon vaikuttavien tekijöiden ja ajotaitojesi mukaan.



Turvallisen ajon ohjeet

Varovaisuus vieraassa tai vaikeassa maastossa

Kun ajat uudella alueella, tarkasta aina ajomaasto huolellisesti. Älä aja kovaa tuntemattomassa maastossa tai jos näkyvyys on rajoitettu. (Joskus voi olla vaikeaa havaita esteitä, kuten piilossa olevat kivet, muhkurat tai kuopat.)

VAROITUS

Ole erityisen varovainen kun ajat ATV:lla tuntemattomassa maastossa, seurauksena voi olla ATV:n kaatuminen hallinnan menetyks.

Etene hitaalla nopeudella ja erityisen varoen kun ajat vieraassa maastossa. Tarkkaile maastoa jatkuvasti havaitaksesi maastossa muuttuvat olosuhteet.





Turvallisen ajon ohjeet

Älä koskaan aja ilman kunnan näkyvyyttä. Säilytä turvaväli sinun ATV:n ja muiden maastoajajien välillä. Harjoittele huolella ja ole erityisen varovainen vaikeassa, liukkaassa ja pehmeässä maastossa.

VAROITUS

Ole erityisen varovainen kun ajat epätasaisessa maastossa tai liukkaalla alustalla, seurauksena voi olla ajoneuvon hallinnan menetys, joka voi johtaa onnettomuuteen tai kaatumiseen.

Älä aja epätasaisessa maastossa tai liukkaalla alustalla ennen kuin olet opetellut ja harjoitellut ATV:lla ajoa kyseisissä ajo-olosuhteissa. Ole myös erityisen varovainen kyseisillä ajoalustoilla.



Älä temppuile

Käytä ATV:tä aina turvallisesti ja järkevästi. Kun ajat, pidä aina kaikki neljä rengasta maassa.

VAROITUS

Leikkiminen, hyppiminen ja muut temput lisäävät onnettomuuden ja kaatumisen mahdollisuutta.

Älä temppuile, hypi tai pompi. Edes esitysmielessä.

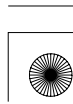



Moottorin käynnistys & Sammutus

Seuraa aina oikeita käynnistysmenetelmiä kuten alla on kuvattu.

Turvallisuutesi kannalta, vältä käyttämästä moottoria suljetussa tilassa, kuten autotalli. Sinun ATV:si pakokaasut sisältävät myrkyllistä hiilimonoksidikaasua jota muodostuu nopeasti suljettuun tilaan ja seurauksena voi olla pahoinvointia tai kuolema.

Valmistelu

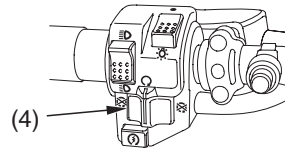
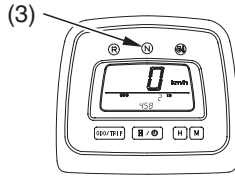
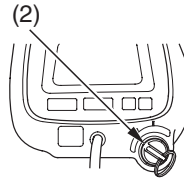
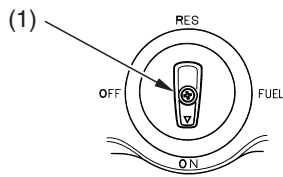

(1) polttoainehana
(2) virtalukko

(3) vapaavaihteen merkkivalo
(4) moottorin sammutuskytkin

1. Ennen käynnistystä, valitse tasainen alusta ja lukitse pysäköintijarru (sivu 30).
2. Käännä polttoainehana (1) ja virtalukko (2) ON asentoon.

Varmista seuraavat asiat:

- Vaihteisto on VAPAALLA (vapaavaihteen merkkivalo (3) palaa).
- Moottorin hätäkatkaisin (4) on asennossa RUN (O).

Korkean öljyn lämpötilan merkkivalo pitäisi sammua muutaman sekunnin kuluttua moottorin käynnistyksestä.

54 Perustoiminnot & Ajaminen

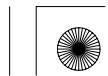



Moottorin käynnistys & Sammutus

Moottorin käynnistys

Lämpimän moottorin käynnistys, seuraa ohjeita kohdasta “*Korkea ilman lämpötila.*”

Käynnistinmoottori toimii ainoastaan kun vaihteisto on vapaalla.

Normaali ilman lämpötila 10° – 35°C

VASEN OHJAUSTANKKO

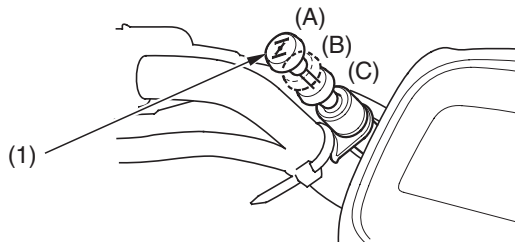

(1) rikastinnuppi

(A) täysin ON

(B) puoliväli asento

(C) täysin OFF

1. Vedä rikastinnuppi (1) täysin ulos ON (A) asentoon, jos moottori on kylmä.
2. Avaa kaasua hieman, ja paina käynnistinpainiketta.

- Älä paina käynnistinpainiketta yhtämittaisesti yli 5 sekunnin ajan, tämä voi ylikuumentaa ja vaurioittaa käynnistinmoottoria. Pidä noin 10 sekunnin tauko ennen kuin painat painiketta uudelleen.

(jatkuu)

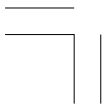



Moottorin käynnistys & Sammutus

3. Heti moottorin käynnistyttyä, paina rikastinnuppia keskiasentoon (B).
4. Lämmitä moottoria avaamalla ja sulkemalla kaasua kevyesti.
5. Kun moottori on lämmennyt, paina rikastinnuppi täysin kiinniasentoon (C).
6. Jos käynti on epätasaista, avaa kaasua hieman.

Korkea ilman lämpötila 35°C tai yli

VASEN OHJAUSTANKKO

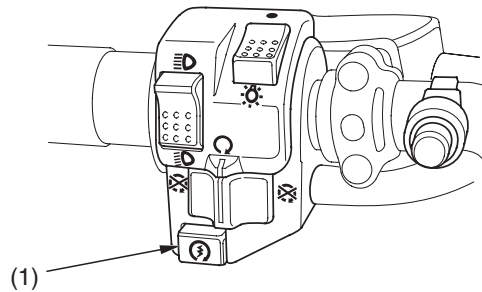

(1) käynnistinkytkin

1. Älä käytä rikastinta.
2. Avaa kaasua hieman, ja paina käynnistinpainiketta (1).





Moottorin käynnistys & Sammutus

Alhainen ilman lämpötila 10°C tai alle

1. Seuraa kohtia 1 – 2 kohdassa ‘Normaali ilman lämpötila’.
2. Lämmitä moottoria avaamalla ja sulkemalla kaasu kevyesti.
3. Kun moottori alkaa käydä hieman raskaasti, paina rikastinnappi keskiasentoon (B).
4. Jatka moottorin lämmitystä kunnes se käy tasaisesti ja vastaa kaasun, ja paina rikastinnappi täysin kiinni (C) asentoon.
5. Jos käynti on epätasaista, avaa kaasua hieman.

HUOMAA

Liiallinen rikastimen käyttö voi heikentää männän ja sylinterin voitelua, ja näin lyhentää moottorin käyttöikää.

Älä aja moottorin lämmityksen aikana.

Ajo kylmällä moottorilla lisää polttoaineen kulutusta ja edistää moottorin kulumista.

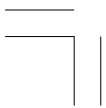



Moottorin käynnistys & Sammutus

Tulvinut moottori

Jos moottori ei useista yrityksistä huolimatta käynnisty, on se mahdollisesti saanut liikaa polttoainetta. Tulvineen moottorin puhdistus:

1. Siirrä moottorin hätäkatkaisin asentoon OFF (☒).
2. Paina rikastinnappi täysin sisään asentoon OFF.
3. Avaa kaasu täysin.
4. Paina käynnistinkytkintä 5 sekunnin ajan (tai käytä käsikäynnistintä muutamia kertoja).
5. Odota 10 sekuntia, ja siirrä moottorin hätäkatkaisin asentoon RUN (○).
6. Tee "Normaali ilman lämpötila" käynnistys menettely, mutta älä käytä rikastinta.



Jos moottori ei vielääkään käynnisty, katso kohdasta *Jos moottori sammuu tai ei käynnisty*, sivu 166.



Moottorin sammutus

Normaali moottorin sammutus

Moottorin sammutuksessa, varmista että vaihde on vapaalla, vapaavaihteen merkkivalo palaa, ja käännä virtalukko asentoon OFF (○).

Moottori hätäkatkaisin tulisi normaalisti pitää RUN (○) asennossa, vaikka moottori on sammutettu.

Jos moottori sammutetaan siirtämällä moottori hätäkatkaisin OFF (☒) asentoon, ja jättämällä virtalukko ON (I) asentoon, on seurauksena akun purkautuminen.

Moottorin hätäkatkaisin

Moottorin sammutus hätätilanteessa, käytä moottori hätäkatkaisinta. Käyttö, siirrä katkaisin jompaankumpaan OFF (☒) asentoon.

58 Perustoiminnot & Ajaminen

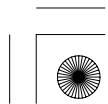
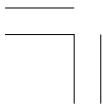



Moottorin käynnistys & Sammutus

Käsi­käynnistimen käyttö

Käsi­käynnistintä käytetään moottorin käynnistykseen kun akku on tyhjä.
Käsi­käynnistimen käyttö:

1. Tartu käynnistimen kahvaan (1) lujasti, ja vedä hiljaa tyhjät ulos, noin 100 mm.
2. Suorita riipeä ja pitkä veto kahvasta.
3. Moottorin käynnistyttyä, palauta kahva takaisin hitaasti.

Vedä käsi­käynnistimen kahvaa suoraan ulospäin niin ettei naru kosketa sivusuojaan. Jatkuva kontakti vaurioittaa käynnistysnarua.

Jos käynnistimen kahva ei palaudu pehmeästi (johtuen liasta käynnistimessä), ota yhteys Honda-huoltoosi.

VASEN PUOLI

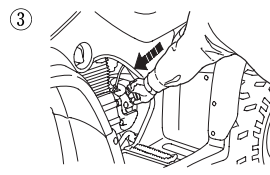
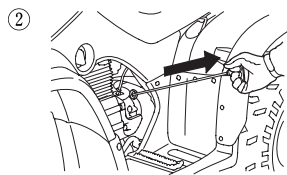
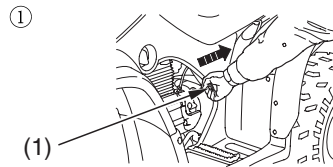

(1) käsi­käynnistimen kahva





Vaihteiden käyttö

VAIHTAMINEN ISOMMALLE

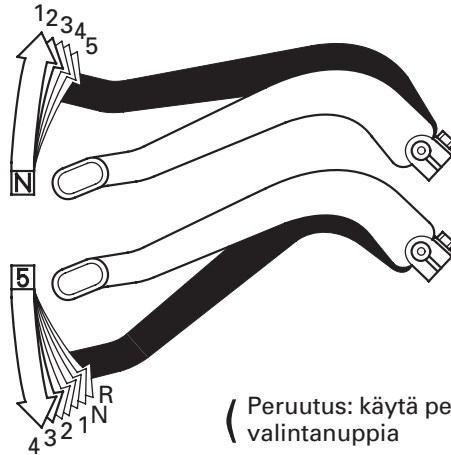

VAIHTAMINEN PIENEMMÄLLE

Sinun ATV:ssä on viisi vaihdetta eteenpäin: 1, 2, 3, 4, ja 5.

Vaihdepoljin sijaitsee vasemman jalkatapin vieressä. Yksi polkimen liike siirtää vaihdetta yksi kerrallaan ylös tai alas. Poljin palautuu automaattisesti keskiasentoon kun se vapautetaan.

Ylöspäin vaihtaminen, laita saappaan kärki vaihdepolkimen alle, ja nosta poljinta. Alaspäin vaihtaminen, paina poljinta alaspäin.

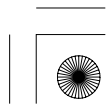



Vaihteiden käyttö

Moottorin käynnistyksen ja lämmityksen jälkeen, toimi seuraavasti:

1. Vaihteiston ollessa vapaalla, vapauta pysäköintijarru, mutta purista edelleen takajarruvipua.
2. Kun kaasu on suljettuna, nosta vaihdepoljinta kerran kytkeäksesi 1 vaihteen.
3. Vapauta takajarruvipu, ja lisää moottorin kierroksia tasaisesti avaamalla kaasua.
4. Kun nopeus nousee, vapauta kaasu ja kytke kakkosvaihte nostamalla vaihdepoljinta kerran.
5. Toista tämä asteittain kytkeäksesi ylöspäin 3, 4, ja 5 vaihteen.
6. Vaihtaminen pienemmälle, toimi käännettyssä järjestyksessä. Muista sulkea kaasu joka kerta kun kytket pienemmän vaihteen.

Vaihteiden käytön opettelu tuo kokemusta. Pidä seuraavat vinkit mielessä:

- Yleinen sääntö, suorita vaihtaminen suoralla.
- Sulje kaasu kokonaan ennen vaihtamista. Vaihtovirhe voi vaurioittaa moottoria, vaihteistoa ja voimansiirtoa.
- Vaihda vaihte isommalle, tai vähennä kaasua ennen kuin moottorin kierrokset nousevat liian korkeiksi. Opettele suhteuttamaan moottorin kierrokset suhteessa valittuun vaihteeseen.
- Vaihda vaihte pienemmälle ennen kuin moottorin käynti käy raskaaksi, moottorin kierrokset liian alhaiset.
- Vältä vaihtamista pienemmälle hidastaaksesi ATV:n nopeutta, kun moottorin kierrokset ovat korkeat. Vaihtaminen pienemmälle kun moottorin kierrokset ovat lähellä maksimia, voi seurauksena olla ylikierrokset ja sen seurauksena mahdollinen moottorivaurio.
- Estääksesi vaihteiston vaurion, älä laskeudu ATV:lla pitkää mäkeä, kun moottori on sammuksissa.
- Aja mahdollisimman isolla vaihteella, niin että moottorin käynti ja kiihtyvyys ovat hyviä. Tämä lisää polttoainetaloudellisuutta ja vähentää melua.



Peruuttaminen

Kun valmistaudut peruuttamaan, varmista ettei takana ole esteitä ja pidä ATV:n nopeus alhaisena.

VAROITUS

Väärin suoritettu peruuttaminen voi johtaa takana olevaan esteeseen tai henkilöön osumiseen, seurauksena voi olla vakava vahinko.

Varmista, ettei takana ole esteitä eikä ihmisiä ennen kuin valitset peruutusvaihteen. Kun varmistus on tehty, peruuta hitaasti.

1. Varmista että ajoneuvo on täysin pysähtynyt, ja varmista että vaihde on vapaalla.
2. Varmista ettei takana ole esteitä tai ihmisiä.
3. Paina peruutuksen valintanuppia (1), purista takajarruvipua (2), ja paina vaihdepoljinta, katso sivu 60.
4. Vapauta takajarruvipu.
5. Avaa kaasua hiljalleen, ja aja hiljaa. Älä avaa kaasua nopeasti, tai tee äkillisiä käännöksiä.

VASEN OHJAUSTANKO

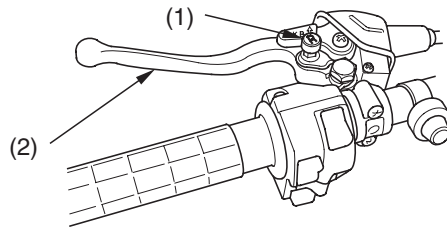

(1) peruutuksen valintanuppi (2) takajarruvipu



Peruuttaminen

6. Pysäytys, sulje kaasu ja käytä sekä etu- että takajarrua. Älä käytä voimakkaasti ja pelkästään takajarrua.
7. Vaihto peruutusvaihteelta vapaalle, nosta vaihdepoljinta kerran ylös.

VAROITUS

Peruutettaessa pelkän takajarrun äkkinäinen käyttö voi johtaa etupyörien irtoamiseen maasta, seurauksena voi olla ATV:n kaatuminen takaperin.

Käytä molempia, sekä etu- että takajarrua kun jarrutat peruutusta.





Jarruttaminen

Sinun ATV on varustettu etupyöriin vaikuttavilla hydraulisilla rumpujarruilla joita käytetään oikealla jarruvivulla. Yksi mekaaninen rumpujarru sijaitsee taka-akselilla ja sitä käytetään jarrupolkimella ja vasemmalla jarruvivulla.

Yleisesti, etujarrun teho on noin 70 prosenttia koko jarrutustehosta.

Täyden jarrutustehon saavuttamiseksi, käytä sekä etu- että takajarrua yhtäaikaaisesti. Molempien jarrujen käyttö pysäyttää ATV:n nopeasti ja tasaisesti.

Hidastus tai pysäytys, käytä jarruvivua ja jarrupoljinta tasaisesti, samalla kun vaihdat vaihteita pienemmälle sovittaaksesi nopeuden.

Käytä jarruja asteittain kunnes tunnet nopeuden hidastumisen. Myös moottorijarrutus auttaa sinua hidastamaan ATV:n nopeutta.



Liian voimakas jarrujen käyttö voi aiheuttaa pyörien lukkiutumisen ja luistamisen, jonka seurauksena voi olla ATV:n hallinnan menetys. Jos näin käy, vapauta jarruja, ohjaa kulkusuuntaan, ja käytä jarruja uudestaan.



Jos mahdollista, vähennä nopeutta tai pysähdy kokonaan ennen käännöksen tekoa. Vältä voimakasta jarruttamista tai kaasun nopeaa sulkemista käännöksessä. Nämä toiminnot voivat aiheuttaa renkaiden luistamisen ja siten ATV:n hallinnan menetyksen.

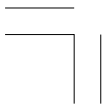



Jarruttaminen

Kykysi tehdä jarrutus kaarteessa tai hätäjarrutus vaikeassa paikassa ovat tärkeitä ajotaitoja.

Kun laskeudut pitää, jyrkkää mäkeä, hidasta nopeutta jarruttamalla moottorilla vaihtamalla vaihteita pienemmälle, samalla kun käytät molempia jarruja. Jatkuva jarrujen käyttö voi aiheuttaa ylikuumentumista ja siten alentaa niiden tehoa.

Ajo jalka jarrupolkimella tai käsi jarruvivulla voi aiheuttaa jarrujen ylikuumentumista ja siten alentaa niiden tehoa.

Tietoa jarrujen käytöstä eri ajo-olosuhteissa löytyy osiosta *ATV:lla ajo*.





ATV:lla ajo

Kääntyminen

Opettele ATV:n kääntämistä huolella. Harjoittele tekniikkaa, mitä tässä osiossa on, tasaisella alustalla ja pienellä nopeudella kunnes tunnet osaavasi käännökset.

VAROITUS

Virheellinen käännös voi johtaa ATV:n hallinnan menetykseen, seurauksena voi olla haaveri tai kaatuminen.

- Seuraa aina ohjeita kääntämisessä joita on kuvattu tässä käsikirjassa.
- Harjoittele kääntämistä pienellä nopeudella ennen siirtymistä korkeimpiin nopeuksiin.
- Älä suorita käännöstä liian suurella nopeudella.

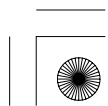
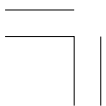



ATV:lla ajo

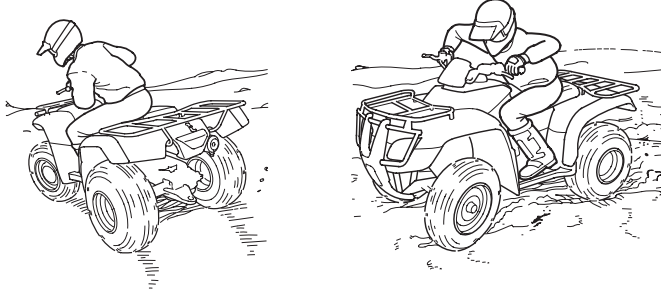

Kallista vartaloasi kaartein sisään ja eteenpäin.

Käännös tasaisella alustalla: Käännä ohjaustankoa ja kallista vartaloasi kaartein sisäpuolelle. Kallistus vakauttaa ajoneuvon tasapainoa, ja tuntuu helpommalta. Kallistustekniikka on tärkeä ajotaito ajettaessa ATV:lla.

Jyrkän käännöksen teko pienellä nopeudella: Siirrä vartaloasi hieman eteen satulassa ja kallista sisäpuolelle samalla kun käännät ohjaustankoa. Painon siirto eteen auttaa takapyörien kääntymistä ja parantaa etupyörien pitoa.

Kääntyminen paikaltaan lähtien: Avaa kaasua vähitellen samalla kun aloitat kääntämisen. Muista siirtää vartaloasi eteen kuten teet jyrkässä käännöksessä ja aina kiihdytyksestä pysäytykseen.



ATV:lla ajo

Liuku & Luisu

Ajoalustan pinta voi merkittävästi vaikuttaa käännöksen tekoon. Luistamista voi esiintyä liukkaalla pinnalla, kuten lumella, jäällä, mudassa tai irtosoralla. Jos luistoa tapahtuu jäällä, voit menettää kokonaan suunnan hallinnan. Vältä luisua liukkaalla pinnalla, pidä nopeus alhaisena ja aja varoen.

VAROITUS

Väärin suoritettu liuku tai luisto voi johtaa ATV:n hallinnan menetykseen. Se voi myös johtaa sivuttain pyörittämiseen, joka taas voi johtaa kaatumiseen.

Opettele turvallinen luistoajo harjoittelemalla pienellä nopeudella, ja tasaisella, liukkaalla alustalla.

Jos ATV luistaa sivusuunnassa käännöksessä, käännä ohjaus luiston suuntaan. Vältä voimakasta jarruttamista tai kiihdytystä kun korjaat ajosuuntaa.





ATV:lla ajo

Rinnettä ylösajo

ATV:n kyky nousta turvallisesti rinnettä riippuu suuresti ajajan taidoista ja harkintakyvystä. Aloita harjoittelu helpossa, loivassa rinteessä. Kun kokemusta kertyy, oppii välttämään vaarat ja tietää omat rajat. Tämän jälkeen voit siirtyä vaikeampiin paikkoihin. Kuitenkin, sinun pitää pystyä arvioimaan minkälaisiin rinteisiin ATV:lla voi mennä kaatumatta. Vältä liian jyrkkiä rinteitä.

VAROITUS

Jyrkän rinteiden ylitys voi johtaa ajoneuvon kaatumiseen paljon helpommin, kuin ajettaessa tasaisella alustalla tai loivassa rinteessä.

Älä koskaan aja rinteeseen, mihin ATV:n tai sinun kyvyt eivät riitä.

Kun nouset rinnettä, siirrä painosi eteen jotta etupyörät eivät irtoa maasta. Mitä jyrkempi rinne on, sitä enemmän pitää vartaloa kallistaa eteenpäin.

VAROITUS

Väärin suoritettu rinteiden nousu, voi johtaa ATV:n hallinnan menetykseen tai kaatumiseen.

Seuraa aina ohjeita rinteiden ylityksessä, joita on kuvattu tässä käsikirjassa.





ATV:lla ajo

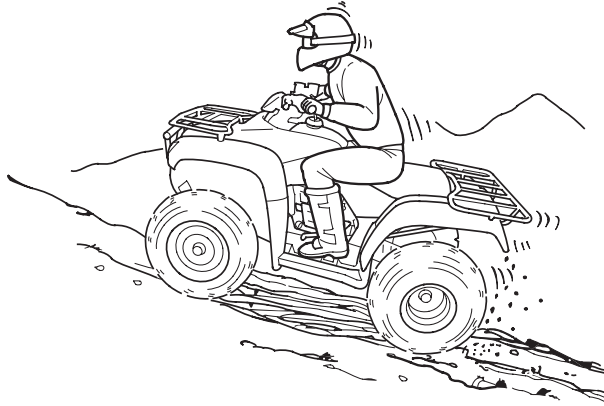

Siirrä paino eteen kun nouset rinnettä.



- Tarkasta maasto huolellisesti ennen rinteiden nousua.
- Älä koskaan nouse rinnettä jos ajoalusta on liukas tai irtonainen.
- Rinteiden nousussa, valitse ennakkoon oikea vaihde ja nopeus ajo-olosuhteisiin. Vältä rinteessä pysähtymistä.
- Älä koskaan avaa kaasua äkillisesti tai tee äkillisiä vaihteiden vaihtoa. ATV voi kiepsahtaa takaperin yli.
- Älä mene ylitä mäen harjaa suurella nopeudella. Joitain esteitä, jyrkkiä pudotuksia tai toinen ajoneuvo tai henkilö voi olla toisella puolella rinnettä.





ATV:lla ajo

ATV:n sammuminen ja/tai vieriminen taaksepäin:

Jos arvioit väärin nousukyvyyn tai ajo-olosuhteet, on mahdollista, ettei ATV:n voima riitä nousuun, tai renkaat alkavat luistamaan. Jos näin käy, voi ATV pysähtyä ja/tai lähteä vierimään taaksepäin.

VAROITUS

Moottorin sammuminen, rullaaminen alaspäin, tai väärä laskeutuminen rinnettä alas, voi johtaa ATV:n kaatumiseen.

Seuraa aina ohjeita rinteiden ylityksessä, joita on kuvattu tässä käsikirjassa.

Mitä tehdä jos ATV pysähtyy tai vierii taaksepäin mäen ylityksessä:

Jos olet melkein pysähtynyt eteenpäin ajossa:

1. Käytä etu- ja takajarrua yhtäaikaan, pysäytä ATV niin että etupää osoittaa suoraan rinteessä ylöspäin.
2. Nouse pois ATV:n päältä, paina samalla jarruja.
3. Aseta vaihde vapaalle, kytke pysäköintijarru ja sammuta moottori.
4. Arvioi seuraavat tilanteet.

Jos ATV lähtee vierimään taaksepäin ennen kuin aloitat jarruttamaan:

1. Pidä kehosi paino ylärinteeseen pain.
2. Käytä etujarrua varovasti ensin, sen jälkeen käytä varovasti takajarrua. Älä käytä pelkästään tai äkisti takajarrua jos lähdet rullaamaan taaksepäin, muuten ajoneuvo voi kääntyä ympäri.

Jos ATV jatkaa liukumista taaksepäin:

Kun olet käyttänyt jarruja, hyppää pois ja hylkää ajoneuvo.



ATV:lla ajo

Mitä tehdä sen jälkeen kun ATV pysähtyy tai vierii taaksepäin:

Jos rinne on liian jyrkkä tai liukas, tai jos epäilet ettet pysty viemään ATV:ta turvallisesti alas kävelemällä, jätä ajoneuvo siihen paikkaan, ja hae apua. Jos mahdollista, aseta esteet renkaiden alle ettei ajoneuvo pääse vierimään alaspäin.

Jos rinne ei ole liian jyrkkä ja sinulla on hyvät jalansijat, pystyt viemään kävelemällä ATV:n alas. Varmista, että reitti on selvä, ettet menetä kontrollia ATV:hen.



Varmista ettei jalkasi kosketa renkaita.

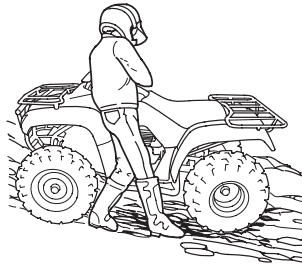

Vartalon asema alaspäin viedessä.

1. Seiso rintamasuunta rinteen alapäätä kohti, suhteessa ajoneuvoon niin, että pystyt käyttämään takajarru oikealla kädellä.
2. Varmista ettei jalkasi kosketa renkaita.
3. Tarkkaile jalansijoja.
4. Vie ATV rinnettä alas varovasti ja hitaasti, samalla kun kontrolloit vauhtia takajarrulla.
5. Jos menetät kontrollin ATV:hen, turvallisuutesi vuoksi, hylkää ote ajoneuvosta.





ATV:lla ajo

Rinnettä alasajo

Yleisesti paras tapa laskeutua rinnettä on että ATV:n keula osoittaa suoraan alas rinteeseen suuntaisesti. Vältä kallistuksia ettei ajoneuvo pääse kaatumaan toiselle puolelle.

VAROITUS

Väärin suoritettu alastulo rinteessä voi johtaa ATV:n hallinnan menetykseen tai kaatumiseen.

Seuraa aina ohjeita rinteeseen alastulossa, joita on kuvattu tässä käsikirjassa.



Alasajossa, siirrä painosi taakse.

Lähestyttäessä alamäkeä, pysähdy ja tutki maasto alapuolella. Älä koskaan aja yli rajojesi tai ilman kunnon näkyvyyttä. Älä koskaan aja rinnettä alas suurella nopeudella.





ATV:lla ajo

Kun olet valinnut turvallisen reitin alasajoon, valitse pienin vaihde, siirrä painosi taakse niin että kätesi ovat suorana ohjaustankoon, ja aja hitaasti alas pienellä nopeudella kaasun ollessa kiinni.

Käytä pääasiallisesti takajarrua vauhdin rajoittamiseen. Älä käytä etu- tai takajarrua voimakkaasti tai äkillisesti kun laskeudut rinnettä.

Muista, jarruteho alenee jos rinteeseen pinta on liukas tai irtonainen.

Rinteessä kääntäminen ja mäen ylitys

Ajo mäessä tai rinteessä on erilaista kuin ajo tasaisella. Ole varovainen kun ajat rinteessä. Harjoittele ajoa loivassa, helpossa rinteessä ennen kuin päätät mennä jyrkempiin, tai muuten vaikeampiin maastoihin.



⚠ VAROITUS

Väärin suoritettu rinteeseen poikkiajo, tai kääntäminen rinteessä, voi johtaa ATV:n hallinnan menetykseen tai kaatumiseen.

Seuraa aina ohjeita rinteessä ajoa ja kääntämistä, joita on kuvattu tässä käsikirjassa. Vältä jyrkän rinteeseen poikkiajoa, jos mahdollista.





ATV:lla ajo

Mäen tai rinteen ylitys

- Huolehdi tasapainosta ja vakaudesta kun ajat rinteen poikki, sinun pitää siirtää ajoneuvossa kehosi paino ylärinteeseen päin. Tee näin, siirrä painosi pois satulan keskiosasta ja kallista kehoasi ylärinteeseen päin.
- Liukkaalla tai irtonaisella ajoalustalla voit joutua yliohejaamaan ylärinteeseen päin säilyttääksesi ajosuunnan.
- Vältä ajamista rinteen poikki jos rinne on jyrkkä, liukas tai epätasainen.



Siirrä paino ylärinteeseen päin kun ajat rinteen poikki.

Käännöksen teko rinteessä

- Rinnasta ajoa tasaisella alustalla, voit joutua siirtämään enemmän painoa ja kallistamaan kehoasi enemmän kun käännyt rinteessä.
- Älä tee käännöstä rinteessä ennen kuin olet oppinut tasaisen alustan kääntymistekniikan.





ATV:lla ajo

Esteen ylitys

Ennen kuin ajat tuntemattomalla alueella, tarkasta ettei ole esteitä. Varo töyssyjä, sateen uria, kuoppia ja muita esteitä. Kun lähestyt jotain estettä, vähennä nopeutta ja tarvittaessa pysähdy.

Älä yritä ylittää suuria esteitä, kuten isoa kiveä tai kaatunutta puuta.

VAROITUS

Väärin suoritettu esteen ylitys, voi johtaa ATV:n hallinnan menetykseen tai törmäykseen joka voi johtaa kaatumiseen.

Esteen ylityksessä, seuraa ohjeita joita tässä käsikirjassa on kuvattu.

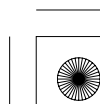
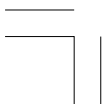



ATV:lla ajo

Vesiesteen ylitys

Sinun ATV:lla voidaan ylittää vesiesteitä joiden syvyys on noin 250 mm. Ennen puron ylitystä, varmista ettei vesi ole liian syvää tai virtaus ole liian voimakasta.

VAROITUS

Tämän ATV:n renkailla on taipumusta jonkin verran kellumiseen.

Ajettaessa ATV:lla syvän tai virtaavan veden poikki, voi vesi aiheuttaa vedon häviämisen, ja siten hallinnan menetyksen, joka voi johtaa onnettomuuteen.

Älä koskaan aja tätä ATV:ta voimakkaasti virtaavan veden poikki, tai syvemässä vedessä mitä käsikirjan suositus sanoo.

1. Valitse reitti jossa molemmat pientareet ovat loivia.
2. Ylitä vesieste hitaasti ja tasaisella nopeudella.
3. Tarkasta ettei veden alla ole esteitä tai liukkaita kiviä.
4. Vältä veden pääsyä sytytystulpalle tai ilmansuodattimeen, nämä voivat johtaa moottorin sammumiseen.
5. Veden ylityksen jälkeen, testaa aina etu- ja takajarrujen toiminta.
 - Veden ylityksen jälkeen voi jarrujen teho ja suorituskyky olla normaalia pienempi.
 - Tarvittaessa, käytä jarruja toistuvasti kunnes ne tuntuvat kuivilta ja toiminta normaalilta.
 - Jos et saa jarrujen tehoa palautumaan, pysäytä ATV ja seuraa toimintaohjeita sivulta 135.

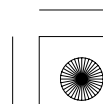
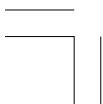



Pysäköinti

1. Katso tasainen parkkeerausalue. Huomioi että alusta kova.
2. Kun ATV on pysähtynyt, paina jarrua ja kytke vaihde vapaalle.
3. Kytke pysäköintijarru.
4. Käännä virtalukko OFF (○) asentoon.
5. Jos et aja enää samana päivänä, käännä polttoainehana OFF asentoon.

Jos moottori pitää käynnistää kun ATV on seisahduneena vaihde päällä, heiluta tarvittaessa ajoneuvoa eteen ja taakse jotta saat kytkettyä vaihteen vapaalle.

Jarruvalot aktivoituvat kun pysäköintijarru on kytketty. Kun pysäköintijarru on kytketty, käännä virtalukko OFF (○) asentoon estääksesi akun tyhjenemisen.

Pysäköinti rinteeseen tai liukkaalle alustalle

Jos sinun pitää pysäköidä ATV rinteeseen tai liukkaalle alustalle, toimi seuraavasti:

1. Paina jarruja, ja kytke pysäköintijarru.
2. Käännä virtalukko OFF (○) asentoon ja vapauta jarrut.
3. Jos ATV lähtee liikkumaan, ennen kuin olet noussut sen päältä, etsi parempi pysäköintipaikka.
4. Jos kiviä tai jotain muita esineitä on lähetyvillä, voit laittaa niitä renkaiden alle kuvatulla tavalla lisävarmistukseksi.

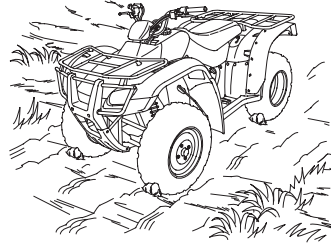
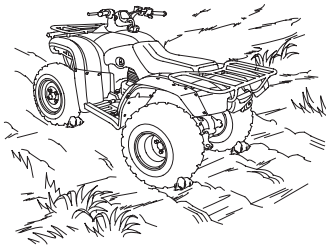



Hondasi kunnossapito

Auttaaksesi pitämään ATV:si hyvässä kunnossa, tämä jakso sisältää huoltotaulukon ja tarvittavia kohta-kohtalta ohjeita huoltojen tekoon. Löydät myös tärkeät turvaohjeet, tietoa polttoaineesta ja öljyistä ja vinkkejä kuinka pidät Hondasi hyvän näköisenä.

Ohjeet sulakkeen vaihtoon löytyy sivulta 173.

Ennen kuin huollat Hondaasi

Huollon tärkeys	81
Huollon turvallisuus	82
Tärkeitä turvatoimenpiteitä	83
Huoltotaulukko	84
Huollon kirjaus	88

Huollon valmistelu

Osien sijainti	89
Työkalut	92
Omistajan käsikirjan säilytys	93
Satulan irrotus	94

(jatkuu)





Hondasi kunnossapito

Huoltotoimenpiteet

Nesteet & Suodattimet

Polttoaine.....	95
Moottoriöljy	98
Vetopyörästön öljy	103
Ilmansuodatin	105

Moottori

Kaasuvipu.....	110
Kaasuttimen rikastinvaijeri & Nuppi.....	112
Kytkinjärjestelmä	113
Peruutusvaihteen lukitus	114
Moottorin tyhjäkäynti ja seoksen säätö	115
Sytytystulppa.....	117
Venttiilit.....	120
Kipinän sammutin	121

Runko

Jarrut.....	122
Renkaat.....	136
Moottorin suoja & Liukulevyt.....	143

Sähköt

Akku	144
Ulkoasun hoito	149



Huollon tärkeys

Hyvin huollettu ATV on edellytys turvalliseen, taloudelliseen ja huolettomaan ajoon. Se vaikuttaa myös alentavasti ilman saastumiseen. Huolellinen ennen ajoa tarkistukset, ja oikea huolto ovat erityisen tärkeitä, koska ATV:si on suunniteltu erityisesti rankkaan maastoajoon.

Pitäksesi ATV:si kunnossa, noudata tämän kirjan sisältämää huoltotaulukkoa. Taulukon huoltovälit ovat perustana keskimääräisille ajo-olosuhteille.

VAROITUS

ATV:n puutteellinen huolto, tai vikojen korjaamatta jättäminen ennen ajoa, voi johtaa kolarisiin, seurauksena voi olla henkilövahinko tai kuolema.

Seuraa aina tarkastus- ja huolto-ohjeita, mitä tässä käsikirjassa on mainittu.

Säännöllinen ilmansuodattimen huolto on erityisen tärkeää välttääksesi mahdollisen, kalliin moottoriremontin.

Jos ATV:si on kaatunut, tai jos se on kolaroitu, varmista Honda-huollossa tärkeiden osien tarkastus, vaikka olisit itse pätevä tekemään joitain korjauksia.

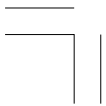



Huollon turvallisuus

Tämä osio sisältää ohjeita kuinka toimit joissain merkittävässä huoltoasioissa. Jos olet mekaanisesti peruspätevä, voit suorittaa monia näistä asioista kun sinulla on oikeat työkalut.

Muissa asioissa, jotka ovat vaativampia ja vaativat erikoistyökaluja, on paras antaa ammattilaisen hoitaa asia. Renkaan vaihdossa, ota yhteys Honda-huoltoosi tai pätevään mekaanikkoon. Tässä kirjassa olevat toimintaohjeet ovat tarkoitettu avustamaan hätätapauksia varten.

Seuraavassa joitain tärkeitä ennaltaehkäiseviä turvatoimenpiteitä. Kuitenkin, me emme voi varoittaa sinua kaikista mahdollisista vaaratilanteista joita huollon yhteydessä voi esiintyä. Vain sinä voit päättää kuka, jos et sinä, tekevät tietyt asiat.

VAROITUS

Ylläpitotarkastuksien ja turvatoimenpiteiden laiminlyönti voi johtaa vakavaan henkilövahinkoon tai kuolemaan.

Seuraa, ja noudata aina tämän käsikirjan turvatoimenpiteitä.





Huollon turvallisuus

Tärkeitä turvatoimenpiteitä

- Varmista, että moottori on sammutettu ennen kuin ryhdyt tekemään huoltoa tai korjausta. Tämä auttaa eliminoimaan muutamia mahdollisia vaaratilanteita:
 - **Hiilimonoksidimyrkytyksen moottorin pakokaasuista.** Varmista riittävä ilmanvaihto kun käytät moottoria.
 - **Palovammat kuumista ATV:n osista.** Anna moottorin ja pakoputken jäähtyä kunnolla ennen kuin kosket niitä.
 - **Vahinko liikkuvista osista:** Älä käytä moottoria tarpeettomasti.
- Lue ohjeet ennen aloitusta, ja varmista että sinulla on tarvittavat työkalut ja tarpeellinen pätevyys.
- Vältäaksesi mahdollisen tulipalo- tai räjähdysvaaran, ole varovainen kun työskentelet polttoaineen kanssa. Käytä vain palamattomia liuottimia, ei bensaa, osien puhdistukseen. Pidä tupakat, kipinät ja tuli pois polttoaineesta ja siihen liittyvistä osista.



Muista, että Honda-huoltosi tuntee ATV:si parhaiten ja heillä on paras pätevyys korjata sitä. Varmistaaksesi parhaan laadun ja varmuuden, käytä korjauksiin vain uusia, alkuperäisiä Honda osia, tai vastaavia. Jos sinulla on riittävät työkalut ja tarvittava osaaminen tehdä tarvittavat korjaukset, hanki itsellesi virallinen Honda korjaamokäsikirja.





Huoltotaulukko

Huoltotaulukko auttaa määrittämään kuinka usein sinun pitää suorittaa ATV:si huollot, ja mitä asioita on huomioitava. Jotta ATV:si olisi toimintavarma, suorituskykyinen ja päästöiltään alhainen, on tärkeää että se on huollettu oikein.

Huoltotaulukkoon merkityt huoltovälit ovat pohjana keskimääräisille ajo-olosuhteille. Jotkin asiat voivat lisätä huollon tarvetta, esim. jos ajat märissä tai pölyisissä olosuhteissa tai pitkään täydellä kaasulla. Kysy neuvoa Honda-kauppiaaltasi käytännön ohjeita omman käyttöösi.

Jotkin huoltotaulukossa ilmenevät asiat voidaan suorittaa perustiedoilla ja työkaluilla. Nämä toimenpiteet on kuvattu tässä kirjassa. Muut toimet voivat olla monimutkaisempia ja vaativat erikoisosaamista, työkaluja ja tarvikkeita. Suosittelemme että annat Honda-huoltosi suorittaa nämä asiat, ellei sinulla ole riittävää mekaanista taitoa, työkaluja ja tarvikkeita. Näiden toimenpiteiden suorittaminen on kuvattu virallisessa Honda-korjaamokäsikirjassa.

Jos tunnet, ettet ole riittävän etevä suorittamaan tiettyjä asioita, tai tarvitset apua, muista että Honda-huoltosi tuntee ATV:si parhaiten, ja heillä on riittävä kyky korjata se. Jos päätät itse suorittaa huollot, käytä ainoastaan alkuperäisiä Honda-osia tai niitä vastaavia, varmistaaksesi parhaan laadun ja käyttövarmuuden.





Huoltotaulukko

Suorita ennen ajoa tarkistukset (sivu 39) ja omistajan ylläpitohuollot tässä jaksossa jokaisen ajoitetun huollon aikana.

Jokainen huoltotaulukon osio edellyttää jonkinlaista mekaanista tietämystä. Tietyt asiat (erityisesti * ja ** merkityt) voivat vaatia erikoistietämystä ja työkaluja. Keskustele näistä Honda-huoltosi kanssa.

- * Pitää suorittaa Honda-huollon toimesta, ellei tekijällä ole riittäviä työkaluja, ohjeita ja ammattitaitoa. Katso ohjeet Honda-korjaamokäsikirjasta.
- ** Merkitys turvallisuuteen, suosittelemme näiden asioiden suorittamista vain Honda-huollon toimesta.

Selostus huollon nooteista & Menettelyistä

HUOM:

1. Huollettava useammin, kun ajetaan pölyisillä alueilla, hiekalla tai lumella.
2. Huollettava useammin kun ajettu erittäin märissä tai kuraisissa olosuhteissa.
3. Vaihda joo toinen vuosi. Vaihto vaatii ammattitaitoa.

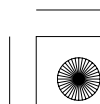
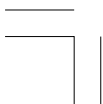



Huoltotaulukko

Huoltotoimenpiteet:

I: tarkasta ja puhdista, säädä, voitele, tai vaihda tarvittaessa

C: puhdista

A: säädä

L: voitele

R: vaihda

OSIO	HUOLTOVÄLI	KUMPI TÄYTTYY		ENSI HUOLTO.	OHJEELLINEN HUOLTOVÄLI		KATSO SIVU
		ENSIN ⇔	mi	100	600	1200	
			km	150	1000	2000	
		HUOM	TUNNIT	20	100	200	
*	POLTTOAINEJÄRJESTELMÄ					I	–
*	KAASUN TOIMINTA					I	110
*	RIKASTIN					I	112
	ILMANSUODATIN	HUOM1			C	C	105–108
	SUODATINKOTELON TYHJENNYSPUTKI	HUOM2			I	I	109
	SYTYTYSTULPPA				I	I	117
*	VENTTIILILIEN VÄLYS			I	I	I	120
	MOOTTORIÖLJY			R	R	R	98–102
**	MOOTTORIÖLJYN VERKKOSUODATIN					C	–
**	MOOTTORIÖLJYN KESKIPAKOSUODATIN					C	–
*	MOOTTORIN TYHJÄKÄYNTI			I	I	I	115

* Pitää suorittaa Honda-huollon toimesta, ellei sinulla ole oikeita työkaluja, säätöarvoja ja ammattitaitoa. Katso ohjeet Honda-korjaamokäsikirjasta.

** Merkitys turvallisuuteen, suosittelemme näiden asioiden suorittamista vain Honda-huollon toimesta.





Huoltotaulukko

OSIO	HUOLTOVÄLI	KUMPI TÄYTTYY	ENSI HUOLTO.			OHJEELLINEN HUOLTOVÄLI	KATSO SIVU		
			ENSIN	mi	100			600	1200
			⇔	km	150			1000	2000
	HUOM	TUNNIT	20	100	200				
	VETOPYÖRÄSTÖN ÖLJY					(R: JOKA 2 VUOSI)	103–104		
*	JARRUNESTE	HUOM 3			I	I	122–124		
*	JARRUKENKIEN KULUNEISUUS	HUOM 1				I	133		
*	JARRUVALOKYTKIN			I	I	I	134		
	JARRUJÄRJESTELMÄ			I	I	I	122–135		
*	PERUUTUSVAIHTTEEN LUKITUS			I	I	I	114		
	POHJAPANSSARIT				I	I	143		
*	KYTKIN			I	I	I	113		
*	JOUSITUS				I	I	–		
*	KIPINÄN SAMMUTIN				C	C	121		
*	MUTTERIT, PULTIT, KIREYS			I		I	–		
**	PYÖRÄT/RENKAAT			I	I	I	–		
**	OHJAUSAKSELIN LAAKEROINTI					I	–		
**	OHJAUS					I	–		

* Pitää suorittaa Honda-huollon toimesta, ellei sinulla ole oikeita työkaluja, säätöarvoja ja ammattitaitoa. Katso ohjeet Honda-korjaamokäsikirjasta.

** Merkitys turvallisuuteen, suosittelemme näiden asioiden suorittamista vain Honda-huollon toimesta.





Huollon kirjaus

Huolellinen huoltojen kirjanpito auttaa sinua pitämään ATV:si huollot ajan tasalla. Säilytä tarkka kirjaus tarkastaaksesi että huollot on tehty. Kun myyt ATV:si, tämä kirjanpito tulisi seurata ATV:n mukana uudelle omistajalle. Varmista että huollon suorittaja kirjaa huollot. Kaikki määräaikaishuollot, mukaan lukien ensihuolto 150 km tai 20 tuntia, ovat normaaleja käyttökustannuksia. Käytä kohtaa huom. ruudukossa, jos haluat muistuttaa itseäsi tai huoltoasi jostain asiasta.

km tai tunnit	MATKA tai TUNTI	Päivä	Suorittaja:	Huom.
150 tai 20				
1.000 tai 100				
2.000 tai 200				
3.000 tai 300				
4.000 tai 400				
5.000 tai 500				
6.000 tai 600				
7.000 tai 700				
8.000 tai 800				





Osien sijainti

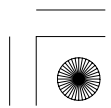
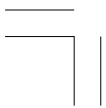
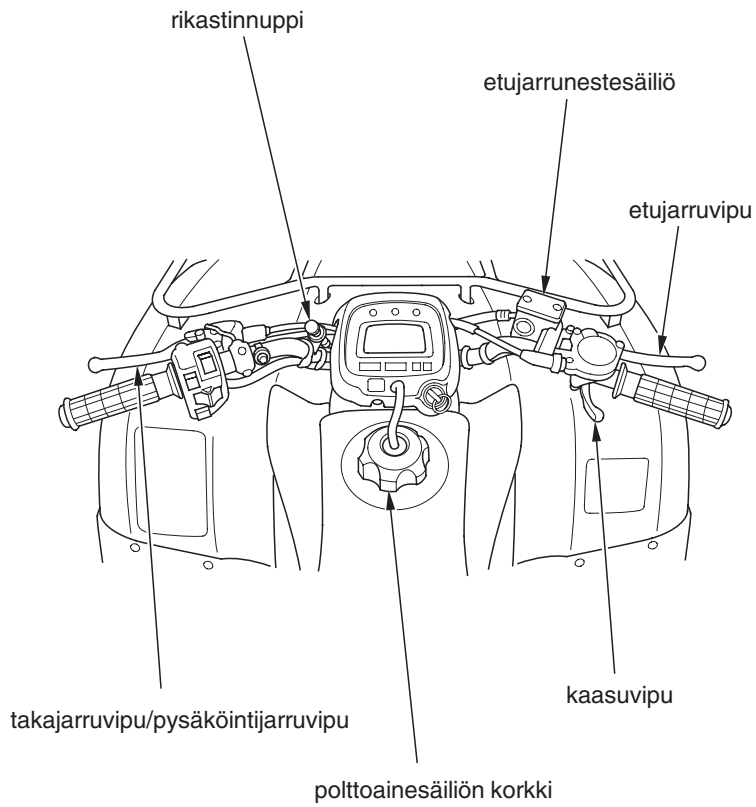



Osien sijainti

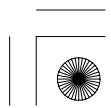
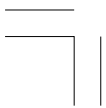
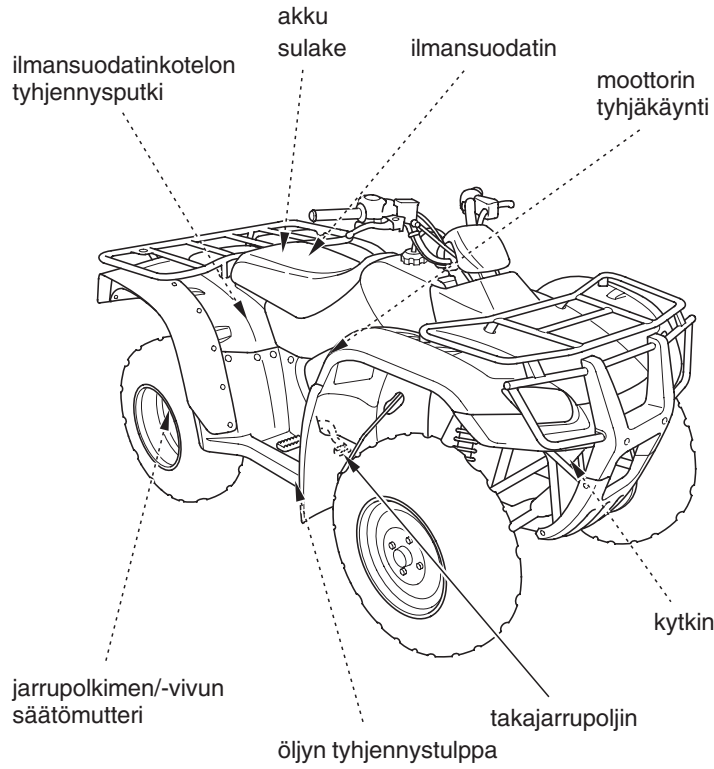



Osien sijainti

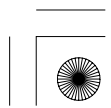
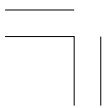
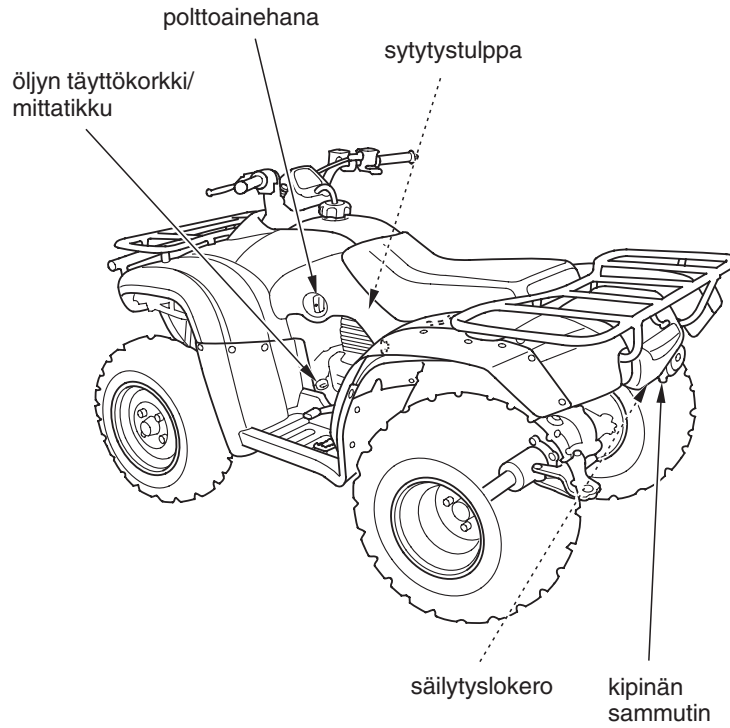



Työkalut

Työkalusarja (1) sijaitsee säilytyslokerossa (2) takatelineen alla.

Säilytyslokeron avaus, vapauta kumipanta (3).

Työkalusarjan työkalut ovat riittävät rutiinihuoltojen ja pienten korjausten tekemiseen. Suuremmat korjaukset vaativat lisätyökaluja, kysy niitä Honda-kauppiaaltaasi.

Työkalusarja sisältää seuraavat työkalut:

- * vakio/Phillips ruuvimeisseli
- * ruuvimeisseli kahva
- * sytytystulpan avain
- * ilmanpainemittari
- * työkalurasia

TAKA

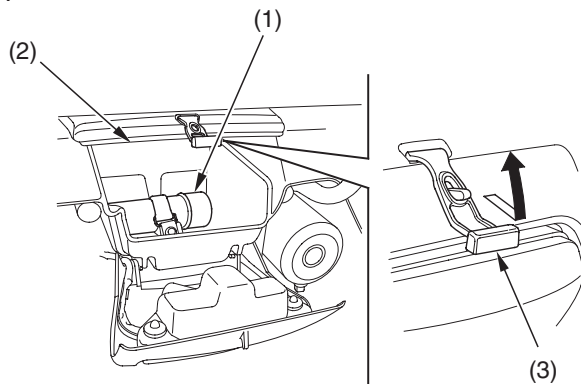

(1) työkalusarja
(2) säilytyslokeron

(3) kumipanta





Omistajan käsikirjan säilytys

ATV:ssa on erillinen paikka omistajan käsikirjalle. Säilytä käsikirja (1) suojapussissa satulan (2) alla.

Omistajan käsikirja ja varasulake (3) tulisi säilyttää muovitaskussa (4).

Satulan irrotus, katso sivu 94.

Kun peset ATV:ta, vältä ruiskuttamasta vettä tälle alueelle.

SATULAN ALAOSA

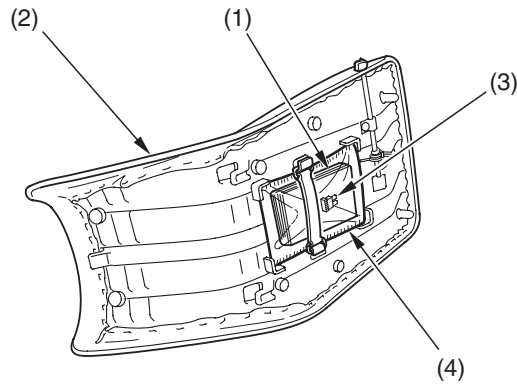

(1) omistajan käsikirja
(2) satula

(3) varasulake
(4) muovinen säilytyspussi

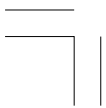



Satulan irrotus

Katso *turvaohjeet*, sivu 83 .

Satula pitää irrottaa kun huollat ilmansuodatinta, akkua tai sulaketta.

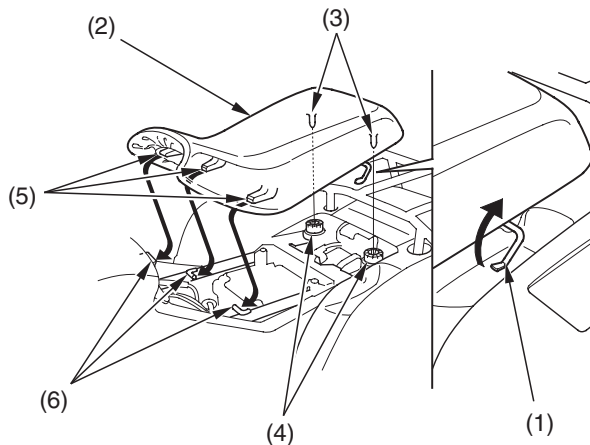

(1) satulan lukitusvipu

(2) satula

(3) tapit

(4) kumit

(5) etukiinnikkeet

(6) koukut

Irrotus

1. Nosta satulan lukitusvipua (1) satulan vasemmalla puolella.
2. Nosta satulaa (2) ylöspäin takaosasta irrottaaksesi tapit (3) kumeista (4).
3. Liu'uta satulaa taakse ja ylös.

Asennus

1. Aseta etukiinnikkeet (5) koukkuihin (6) rungossa, ja paina tapit kumeihin.
2. Paina satulaa alaspäin, kunnes se lukittuu.

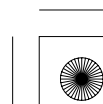
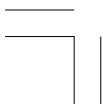



Polttoaine

Katso *turvaohjeet*, sivu 83.

Polttoainesuositus

tyyppi	lyijytön
oktaanilukema	91(tai korkeampi)

Suosittelimme lyijyttömän polttoaineen käyttöä, koska se muodostaa vähemmän karstaa, ja näin pidentää pakoputkiston käyttöikää.

ATV:si moottorissa voidaan käyttää polttoainetta jonka pumppuoktaaniluku (R + M)/2 on 86 tai korkeampi, tai jonka tarkistettu oktaaniluku 91 tai korkeampi. Asemien pumpun ilmoittama luku on yleisesti pumppuoktaaniluku. Tietoa *alkoholisekoitteisten polttoaineiden käyttöön*, katso sivu 188.

Alhaisemman oktaaniluvun omaavan polttoaineen käyttö voi aiheuttaa voimakasta “nakutusta” tai “ennakkosytytystä” jonka seurauksena voi olla moottorivaurio. Kevyttä nakutusta voi ilmetä, kun rasitetaan moottoria raskaasti, esim. rinteen nousussa, tästä ei tarvitse huolestua.

Jos nakutus tai ennakkosytytys on jatkuvaa normaalikäytössä, vaihda polttoaineen laatua. Jos nakutus tai ennakkosytytys jatkuu, ota yhteys Honda-huoltoosi.

Älä käytä vanhaa, epäpuhdasta tai öljysekoitteista polttoainetta. Estä lian, pölyn tai veden pääsy polttoainetankkiin.

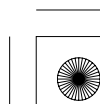
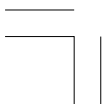



Polttoaine

Polttoainetilavuus

Polttoainetankin tilavuus, sisältäen varatankin:

9,1 ℓ

Varatankin tilavuus:

2,4 ℓ

Tankki tulisi täyttää mahdollisimman pian kun on siirrytty varatankin käyttöön, ja polttoainehana tulee kääntää takaisin ON asentoon tankkauksen jälkeen.

Tankkaus

Katso *turvaohjeet*, sivu 83.

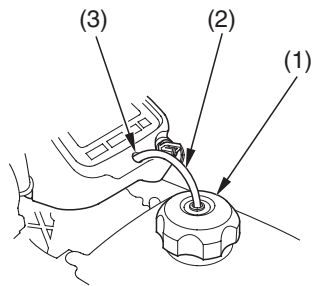

(1) polttoainesäiliön korkki
(2) huohotinletku

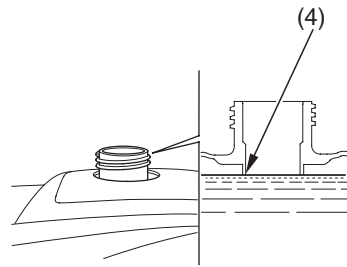

(3) ohjaustangon suojan reikä
(4) täyttöaukon kaula





Polttoaine

1. Avataksesi tankin korkin (1), käännä sitä vastapäivään.
2. Vedä huohotinletku (2) ulos ohjaustangon suojan reiästä (3).
3. Täytä polttoainetta kunnes taso on täyttöaukon kaulan (4) alareunassa. Älä ylitäytä. Polttoainetta ei pitäisi olla täyttöaukon kaulassa.

VAROITUS

Polttoaine on helposti syttyvää ja tulenarkaa. Voit polttaa tai loukkaantua vakavasti käsitellessäsi polttoainetta.

- Sammuta moottori ja pidä kuumat esineet, kipinät ja tuli etäällä.
- Käsittele polttoainetta vain ulkotiloissa.
- Pyyhi roiskeet välittömästi.



4. Tankkauksen jälkeen, käännä tankin korkkia myötäpäivään kunnes kuulet naksahduksen.
5. Laita huohotinletku ohjaustangon suojan reikään.
6. Jos hana on RES asennossa, käännä se ON asentoon.

Jos joudut vaihtamaan tankin korkin, käytä vain alkuperäisiä Honda-osia.





Moottoriöljy

Moottoriöljyn laatu on päätekijä moottorin toimivuuden ja eliniän kannalta.

Käytä asianmukaista öljyä (sivu 99) ja suodatinta, sekä tarkasta ja vaihda öljy säännöllisesti taataksesi moottorin pitkän käyttöiän. Öljynvaihto poistaa moottoriin kertyneet epäpuhtaudet ja kartstat. Vanhan tai epäpuhtaan öljyn käyttö voi vaurioittaa moottoria. Käyttö vajaalla öljyllä voi aiheuttaa vakavan vaurion moottoriin ja vaihteistoon.

Vaihda moottoriöljy määräajoin huoltotaulukon mukaan, sivu 86 . Kun ajetaan erittäin pölyisissä olosuhteissa, tulee öljy vaihtaa useammin kuin mitä huoltotaulukossa ohjeistetaan.





Moottoriöljy

Öljysuositus

API luokitus *	SE,SF tai SG
viskositeetti	SAE 10W-40
öljysuositus	Honda 4-tahti öljy tai vastaava

* Huoltoon tarvittavan moottoriöljyn merkintä SE, SF tai SG on merkitty öljyastian.

- ATV:si öljy ei tarvitse lisäaineistuksia. Käytä suositeltuja öljyjä.
- Älä käytä öljyjä jotka sisältävät grafiittia tai molybdeenia. Nämä saattavat aiheuttaa kytkimen toimintahäiriöitä.
- Älä käytä ei-peseviä, kasvis, tai erityisesti kilpakäyttöön tarkoitettuja öljyjä.

Muiden viskositeettien ilmaisu oheisessa kaaviossa voidaan käyttää kun keskimääräinen lämpötila on merkityissä rajoissa.

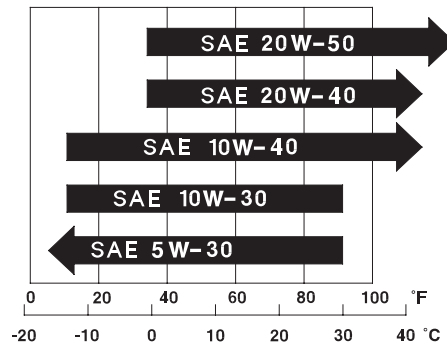



Moottoriöljy

Öljyn tarkistus & lisäys

Katso *turvaohjeet*, sivu 83 .

Tarkasta öljyn taso päivittäin ennen ATV:lla ajoa, ja lisää tarvittaessa.

1. Pysäköi ATV tasaiselle, lujalle alustalle.
2. Käynnistä moottori hyvin tuuletetussa tilassa, ja anna sen käydä 3–5 minuuttia. Sammuta moottori ja odota 2–3 minuuttia.
3. Irrota täyttökorkki/mittatikku (1) moottorista ja pyyhi se puhtaaksi.
4. Aseta täyttökorkki/mittatikku reikänsä, älä kuitenkaan kierrä sitä kiinni, irrota mittatikku ja tarkasta öljyn taso. Öljyn tason pitää olla mittatikun ylämerkin (2) ja alamerkin (3) välissä.
5. Tarvittaessa, lisää suositeltu öljyä mittatikun ylämerkkiin asti. Älä täytä yli.
6. Kiinnitä täyttökorkki/mittatikku.

HUOMAA

Moottorin käyttö virheellisellä öljyn määrällä voi aiheuttaa vakavan moottorivaurion.

VASEN PUOLI

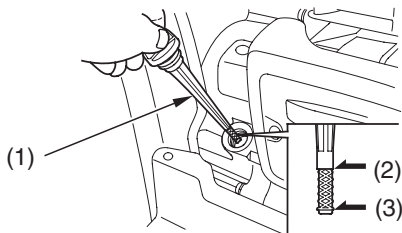

(1) öljyn täyttökorkki/mittatikku

(2) ylärajan merkki

(3) alarajan merkki

100 Hondasi kunnossapito

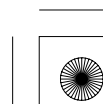
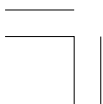



Moottoriöljy

Moottoriöljyn vaihto

Katso *turvaohjeet*, sivu 83.

Tämä työ vaatii ammattitaitoa ja erikoistyökaluja, kuten momenttiavainta, sekä astiaa nesteiden käsittelyyn (sivu 162). Jos ammattitaitosi tai työkalusi eivät riitä, ota yhteys Honda-huoltoosi.

Moottoriöljyn valutus:

1. Kun ATV on tasaisella alustalla, irrota öljyn täyttökorkki/mittatikku moottorista.
2. Aseta astia moottorin alle ja irrota moottoriöljyn tyhjennystulppa (1) ja tiivisterengas. (2).

MOOTTORIN ALLA

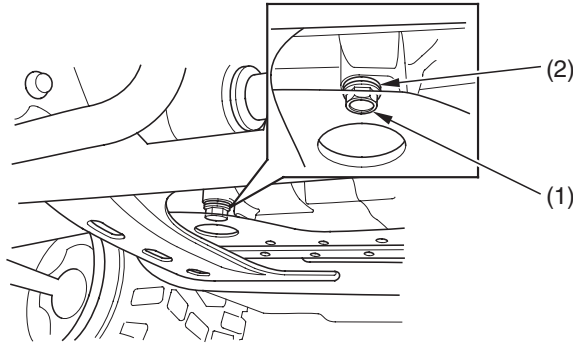

(1) moottoriöljyn tyhjennystulppa (2) tiiviste





Moottoriöljy

3. Kaada jäteöljy asianmukaiseen astiaan ja hävitä se sallitulla tavalla (sivu 162).

HUOMAA

Väärä jätteiden hävitys on haitallista ympäristölle.

Moottoriöljyn lisäys:

1. Tarkasta tyhjennystulpan tiivisteiden kunto, vaihda tarvittaessa.
2. Kiinnitä moottoriöljyn tyhjennystulppa ja kiristä se momenttiin:
25 N·m (2,5 kgf·m)
3. Täytä moottori suositellulla öljyllä, öljymäärä noin:
1,5 l
4. Kiinnitä täyttökorkki/mittatikku.
5. Käynnistä moottori ja anna sen käydä tyhjäkäyntiä 3–5 minuuttia.
6. Sammuta moottori ja tarkasta öljyn taso. Varmista että öljyn taso on mittatikun ylä- ja alarajan välissä. Tarvittaessa, lisää öljyä, mutta älä ylitäytä.
7. Tarkasta ettei ole öljyvuotoja.

Jos momenttiavainta ei käytetty kiinnityksessä, ota yhteys Honda-huoltoosi varmistaaksesi oikean kiinnityksen.





Vetopyörästön öljy

Öljysuositus

tyyppi	hypoidi öljy
viskositeetti	SAE 80

Öljyn vaihto

Katso *turvaohjeet*, sivu 83.

Helpottaaksesi öljyn valumista, vaihda öljy sen ollessa lämmin.

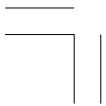



Vetopyörästäön öljy

1. Pysäköi ATV tasaiselle alustalle.
2. Aseta astia tyhjennystulpan (1) alle.
3. Irrota öljyn täyttötulppa (2) ja tyhjennystulppa.
4. Kun kaikki öljy on kokonaan valunut, kiinnitä tyhjennystulppa ja kiristä se momenttiin:
12 N·m (1,2 kgf·m)
5. Täytä vetopyörästäö suositellulla öljyllä.
80 cm³
6. Irrota öljyn tarkastuspultti (3). Varmista että öljyn taso on tarkastusreiässä (4).
7. Kiinnitä öljyn täyttökorkki ja tarkastuspultti.

TAKA

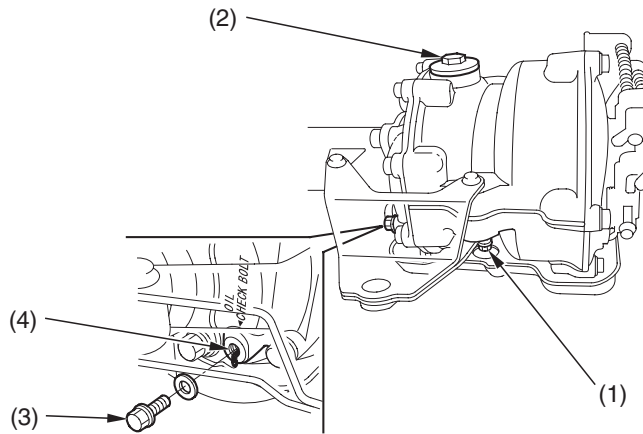

(1) öljyn tyhjennystulppa
(2) öljyn täyttökorkki

(3) öljytason tarkastuspultti
(4) öljytason tarkastusreikä





Ilmansuodatin

Katso *turvaohjeet*, sivu 83 .

Oikea ilmansuodattimen huolto on erittäin tärkeää, erityisesti maastoajoneuvoissa. Likainen, vettynyt, viallinen tai huonokuntoinen ilmansuodatin mahdollistaa pölyn, lian, mudan ja muiden epäpuhtauksien pääsyn moottoriin.

Huolla ilmansuodatin usein jos ajat märissä tai pölyisissä olosuhteissa. Honda-huoltosi auttaa sinua määrittämään huoltovälit eri ajo-olosuhteisiin.

ATV:si ilmansuodattimen kunto on erittäin tärkeä oikean suorituskyvyn saavuttamiseksi. Käytä uutta, alkuperäistä Honda-ilmansuodatinta joka on suunniteltu erityisesti tähän tuotteeseen.

HUOMAA

Väärän ilmansuodattimen käyttö voi aiheuttaa ennenaikaisen moottorivaurion.

Oikea ilmansuodattimen huolto voi ehkäistä moottorin ennenaikaista kulumista tai moottorivauriota, kalliiden osien vaihtoa, moottorin tehohävikkejä, heikkoa polttoainetaloudellisuutta tai sytytystulpan ennenaikaista kulumista.

HUOMAA

Väärä tai heikko ilmansuodattimen huolto voi aiheuttaa moottoriin tehohävikkejä ja ennenaikaista moottorin kulumista.





Ilmansuodatin

Puhdistus

1. Irrota satula nostamalla satulan lukitusvipua (1) ylös.

SATULAN ALLA

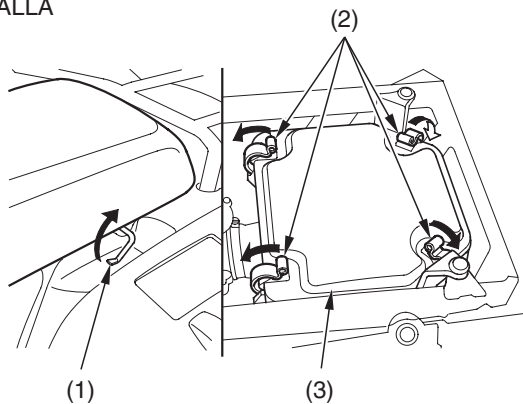

(1) satulan lukitusvipu
(2) kiinnikkeet

(3) ilmansuodatinkotelon kansi

2. Vapauta neljä pidikettä (2).
3. Irrota ilmansuodatinkotelon kansi (3).

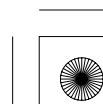
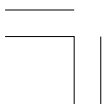



Ilmansuodatin

4. Löysää ruuvit (4) ja irrota ilmansuodatinyksikkö (5) ilmansuodatinkotelosta.
5. Irrota panta (6).
6. Irrota ilmansuodatin (7) suodattimen rungosta (8).
7. Pese suodatin korkean leimahduspisteen omaavalla liuottimella (ei bensalla).
Purista varovasti ylimääräinen liuotin pois. Älä kierrä suodatinta, kiertäminen voi vaurioittaa vaahtomuovista suodatinta.
8. Tarkasta ettei suodattimessa ole halkeamia tai murtumia. Vaihda suodatin jos se on vaurioitunut.
9. Anna suodattimen kuivua ennen sen öljyämistä. Kosteaa suodatinta ei ime riittävästi öljyä.
10. Kaada puhdasta ilmansuodatinöljyä suodattimeen. Puristele suodatin kaksin käsin niin että öljyä jakaantuu suodattimen kaikkiin kohtiin ja purista lopuksi ylimääräinen öljy pois. (Pitääkseen kätesi kuivina, laita suodatin puhtaaseen muovipussiin ennen kuin kaadat öljyä.)

SATULAN ALLA

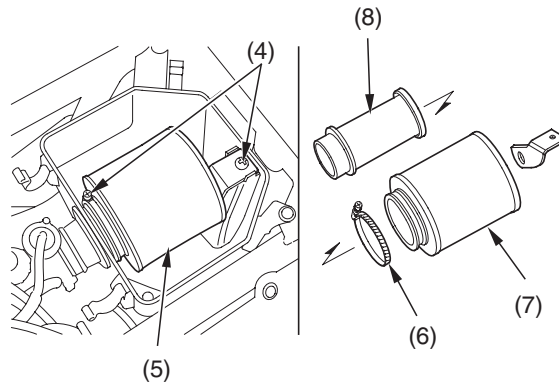

- (4) ruuvit
(5) ilmansuodatinyksikkö
(6) side

- (7) ilmansuodatin
(8) ilmansuodattimen runko





Ilmansuodatin

11. Kiinnitä ilmansuodatin suodattimen runkoon.
12. Laita ohut kerros rasvaa suodatinyksikön tiivistepintaan.
13. Kiinnitä panta.
14. Asenna ilmansuodatinyksikkö ilmansuodatinkoteloon.
15. Kiristä ruuvit.

Pölysuoja

SATULAN ALLA

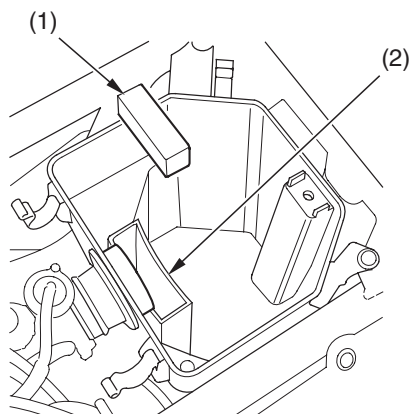

(1) pölysuoja

(2) ilmansuodatinkotelo

Älä paina pölysuojaa (1) liian syväälle ilmansuodatinkoteloon (2).
Jos pölysuoja on likainen, puhdista se.

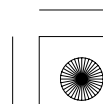
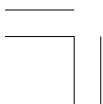



Ilmansuodatin

Ilmansuodatinkotelon tyhjennysputki

Ilmansuodatinkotelon tyhjennysputki tulee huoltaa säännöllisesti huoltotaulukon mukaan, (vesiesteen ylitys voi lisätä huollon tarvetta). Jos sakkaa putkessa on näkyvissä, pitää se poistaa ennen moottorin käynnistystä.

TAKA

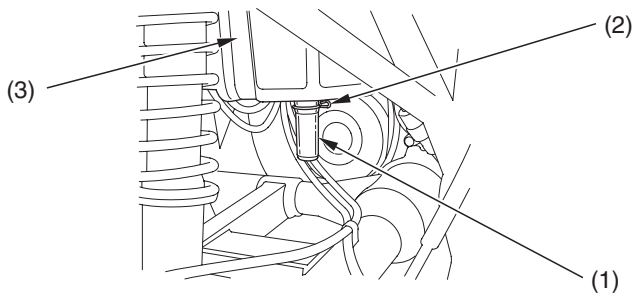

(1) tyhjennysputki
(2) panta

(3) ilmansuodatinkotelo

1. Irrota tyhjennysputki (1) irrottamalla panta (2) suodatinkotelon (3) alta.
2. Valuta sakkia pois.
3. Kiinnitä tyhjennysputki, varmista kiinnitys pannalla.

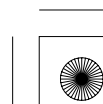
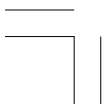



Kaasuvipu

Kaasuvivun vapaaliike

Katso *turvaohjeet*, sivu 83 .

OIKEA OHJAUSTANKO

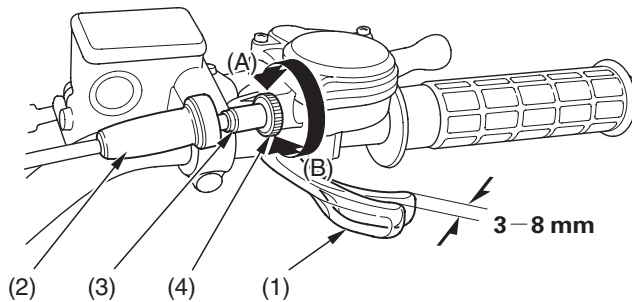

(1) kaasuvipu

(2) suojakumi

(3) kaasuvaijerin säädin

(4) lukkomutteri

(A) pienentää vapaaliikettä

(B) lisää vapaaliikettä

Tarkistus

Tarkasta kaasuvivun (1) vapaaliike.

Vapaaliike:

3–8 mm

Säätö

1. Vedä suojakumi (2) taakse saadaksesi kaasuvaijerin säätimen (3) esiin.
2. Löysää lukkomutteri (4).
3. Käännä säädintä kunnes vapaaliike on oikea.
4. Kiristä lukkomutteri ja asenna suojakumi.
5. Säädön jälkeen, tarkasta että kaasu avautuu ja sulkeutuu täysin ja pehmeästi ohjaustangon kaikissa asennoissa.

110 Hondasi kunnossapito

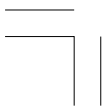



Kaasuvipu

Kaasuvivun tarkistus

Katso *turvaohjeet*, sivu 83 .

1. Tarkasta kaasuvivuston oikea toiminta ja ruuvien kiinnitys.
2. Tarkasta että kaasu avautuu ja sulkeutuu täysin ja pehmeästi ohjaustangon kaikissa asennoissa. Jos ei, ota yhteys Honda-huoltoon.
3. Tarkasta kaasuvaijerin kunto kaasuvivusta kaasuttimeen asti. Jos vaijeri on mutkalla tai vaurioitunut, on se vaihdettava.
4. Tarkasta vaijerin kireys ja jännitys ohjaustangon kaikissa asennoissa.
5. Voitele vaijeri vaijeriöljyllä estääksesi vaijerin ennenaikaisen kulumisen ja ruostumisen.

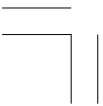



Kaasuttimen rikastinvaijeri & Nuppi

Katso *turvaohjeet*, sivu 83 .

VASEN OHJAUSTANKO

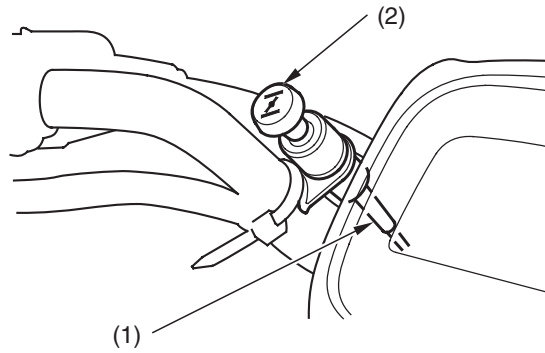

(1) rikastinvaijeri

(2) rikastinnuppi

1. Tarkasta rikastinvaijerin (1) kunto.
2. Tarkasta rikastinnupin (2) toiminta.

Jos vaijeri on mutkalla tai vaurioitunut, on se vaihdettava Honda-huollon toimesta.

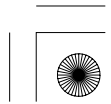



Kytkinjärjestelmä

Sinun ATV:si on varustettu monilevy märkäkytkimellä joka on ensiövedon yhteydessä. Oikea säätö sallii vaihteiden oikean, pehmeän toiminnan.

Kytkimen säätö

Katso *turvaohjeet*, sivu 83.

ETU

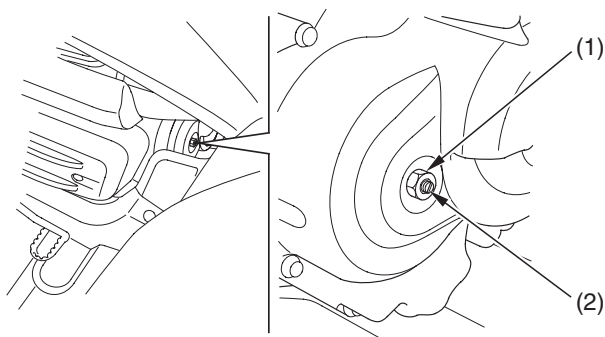

(1) lukkomutteri

(2) kytkimen säätö

1. Varmista että virtalukko on OFF () asennossa.
2. Löysää lukkomutteri (1).
3. Käännä kytkimen säädintä (2) vastapäivään kunnes tunnet siinä vastusta.
4. Käännä tästä kohdasta säädintä takaisin myötäpäivään 1/4 kierrosta, ja lukitse lukkomutteri pitäen säädintä paikoillaan.
5. Säädön jälkeen, käynnistä moottori ja suorita ATV:lla koeajo varmistaaksesi kytkimen oikean toiminnan.

Jos oikeaa säätöä ei saada suoritettua tai jos kytkin ei toimi oikein, voi kytkinvaijeri tai kytkimen kitkapinnat olla kuluneet. Ota tällöin yhteys Honda-huoltoosi.

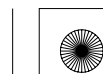



Peruutusvaihteen lukitus

Peruutuksen lukituksen säätö

Katso *turvaohjeet*, sivu 83.

VASEN OHJAUSTANKO

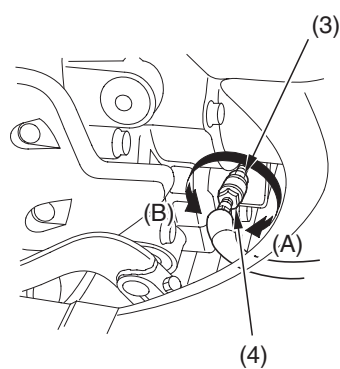
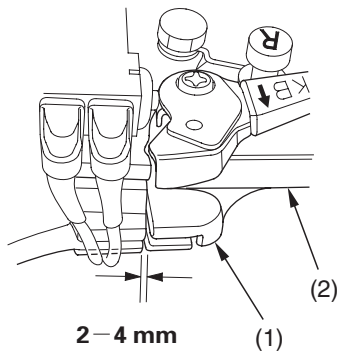

- (1) peruutuksen apuvipu
- (2) takajarruvipu
- (3) lukkomutteri

- (4) säätömutteri
- (A) pienentää vapaaliikettä
- (B) lisää vapaaliikettä

1. Tarkasta peruutuksen vivun (1) vapaaliike, mittaa takajarruvivun (2) väli vaijeriin:
2–4 mm
2. Säätö, löysää lukitusmutteri (3) ja käännä säätömutteria (4).
Säädön jälkeen, kiristä lukitusmutteri.

Muut tarkastukset

Tarkasta peruutuksen vivun ja vaijerin kunto ja kiinnitys. Jos vaijeri on mutkalla tai vaurioitunut, on se vaihdettava Honda-huollon toimesta.

114 Hondasi kunnossapito

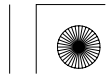



Moottorin tyhjäkäynti ja seoksen säätö

Paras tie kaasuttimen säätöjen suorittamiseksi, on ottaa yhteys Honda-huoltoon, joka hoituu määräaikaishuollon yhteydessä.

Muista, tyhjäkäynnin säätö ei ole ‘patenttiratkaisu’ kaikkiin moottorin polttoaine järjestelmän ongelmiin. Tyhjäkäynnin säätö ei kompensoi muista aiheista aiheutuvia vikoja.

Moottorin pitää olla käyttölämmin oikean tyhjäkäynnin säädön saavuttamiseksi.

Tietoa kaasuttimen säätöihin korkealle ilmanalalle, on sivulla 187.

Tyhjäkäynnin säätö

Katso *turvaohjeet*, sivu 83 .

OIKEA PUOLI

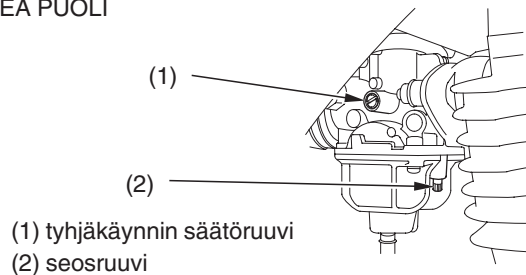

1. Jos moottori on kylmä, käynnistä se ja lämmitä noin kymmenen minuuttia. Sammuuta moottori.
2. Aseta ATV tasaiselle, lujalle alustalle.
3. Kiinnitä kierroslukumittari.
4. Kytke vaihde vapaalle. Käynnistä moottori.
5. Säädä tyhjäkäynti kääntämällä tyhjäkäynnin säätöruuvista (1).

Tyhjäkäynti (vapaalla):

$1.400 \pm 100 \text{ min}^{-1} (\text{rpm})$



Moottorin tyhjäkäynti ja seoksen säätö

Ilman-polttoaineen seossuhteen säätö

Seosruuvilla (2) säädetään ilman-polttoaineen seossuhdetta. Säättämisen voi suorittaa henkilö, jolla on riittävät työkalut, ammattitaito ja virallinen Hondan korjaamokäsikirja. Muussa tapauksessa suosittelemme säädön suorittamista Honda-huollossa.





Sytytystulppa

Sytytystulppasuositus

vakio sytytystulppa	DPR8EA-9 (NGK) tai X24EPR-U9 (DENSO)
kylmälle säälle (alle 5°C)	DPR7EA-9 (NGK) tai X22EPR-U9 (DENSO)
jatkuvaan kovaan ajoon	DPR9EA-9 (NGK) tai X27EPR-U9 (DENSO)

Käytä vain suositeltua tulppatyyppiä, jossa on suositeltu lämpöarvo.

HUOMAA

Väärä lämpöarvon sytytystulpan käyttö, voi aiheuttaa moottorivaurion.

Sytytystulpan vaihto & Tarkastus

Katso turvaohjeet, sivu 83 .

1. Puhdista sytytystulpan ympäristö liasta.
2. Irrota sytytystulpan hattu (1). Ole varovainen ettet vaurioita tulpanjohtoa, kun irrotat hattua.
3. Irrota sytytystulppa-avaimella, joka löytyy työkalusarjasta.

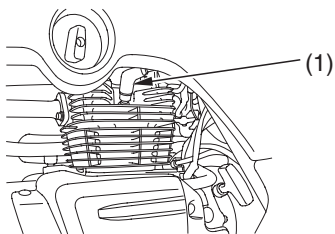

(1) tulpanhattu

(jatkuu)



Sytytystulppa

4. Tarkasta ettei elektrodit tai keskiosliini ole karstaisia, syöpyneitä tai nokisia. Jos kastaa tai syöymistä on paljon, vaihda tulppa. Jos tulppa on nokinen, puhdista se. Tarkasta elektrodien kuluneisuus. Keskielektrodissa (2) pitäisi olla terävät kulmat, ja sivuelektrodi (3) ei saa olla kulunut. Jos elektrodeissa tai eristeessä esiintyy voimakasta epäpuhtautta tai palamista, suosittelemme että annat Honda-huollon tutkia asia.
5. Hävitä sytytystulppa jos se on selvästi kulunut, tai jos eriste on murtunut tai muutan vaurioitunut.
6. Käytä lankatyypistä rakotulkkaa, ja mittaa sytytystulpan kärkiväli (4). Tarvittaessa, säädä väli taivuttamalla varovasti sivuelektrodia.
Kärkiväli pitäisi olla:
0,8–0,9 mm

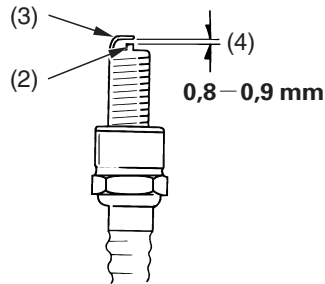

- (2) keskielektrodi
(3) sivuelektrodi
(4) sytytystulpan kärkiväli





Sytytystulppa

7. Aseta sytytystulppa paikoilleen, ja kiristä käsin.
8. Kiristä sytytystulppa:
 - Jos vanha tulppa on kunnossa:
 - kiristä 1/8 kierrosta.
 - Jos käytät uutta tulppaa, kiristä kahdessa osassa estääksesi löystymisen:
 - a) Ensin, kiristä tulppa:
 - NGK: 3/4 kierrosta.
 - DENSO: 1/2 kierrosta.
 - b) Löysää tulppa.
 - c) Toiseksi, kiristä tulppa uudestaan:
 - 1/8 kierrosta.

HUOMAA

Väärin kiristetty sytytystulppa voi aiheuttaa moottorivaurion. Jos tulppa on löysällä, voi seurauksena olla mäntävaurio. Liikakiristys voi vaurioittaa kierteitä.



9. Kiinnitä sytytystulpan hattu.





Venttiilit

Venttiilin tarkastus

Katso *turvaohjeet*, sivu 83.

Venttiilivällys tulee olla:

0,13 mm

Liian suuri vällys aiheuttaa ääntämistä. Liian pieni vällys voi alentaa moottorin tehoa ja mahdollistaa venttiilivaurion.

Henkilö jolla on riittävät työkalut, ammattitaito ja ohjeet voi suorittaa venttiilien säädön Honda-korjaamokäsikirjan ohjeiden mukaan. Muissa tapauksissa säätö pitää suorittaa Honda-huollossa.

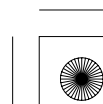
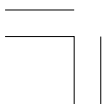



Kipinän sammutin

Katso *turvaohjeet*, sivu 83.

Pakoputkisto pitää puhdistaa aika-ajoin kertyneestä noesta.
Puhdistus:

TAKA

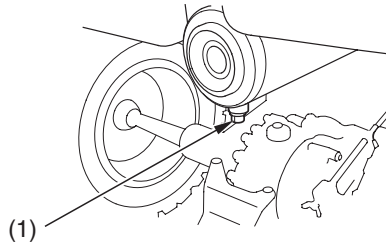

(1) pultti

1. Valitse paikka, jossa on hyvä tuuletus ja jossa ei ole tulenarkaa materiaalia, ja varmista että pakoputkisto on jäähtynyt.
2. Irrota pultti (1).
3. Käynnistä moottori, nosta kierroksia noin parikymmentä kertaa, ja nosta samalla hetkellisesti pakoputkiston vastapainetta, laittamalla hetkittäin pakoaukon eteen käsipyhettä.
4. Sammuta moottori ja anna pakoputkiston jäähtyä.
5. Kiinnitä pultti huolellisesti.

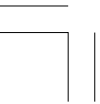



Jarrut

Hydrauliset rumpujarrut (edessä) ja mekaaninen rumpujarru (takana) tuottavat lämpöä, johtuen jarrukengän ja rummun välisestä kitkasta, kun jarrua käytetään.

Kun etujarrukengät kuluvat, laskee jarrunesteen taso. Myös vuoto järjestelmässä alentaa nesteen tasoa.

Tarkasta järjestelmä aina ennen ajoa, varmistaaksesi ettei järjestelmässä ole nestevuotoa.

Tarkasta määrääjain nestetaso ja etu- että takajarrukenkien kuluneisuus.

Jos jarruvivun tai jarrupolkimen vapaaliike ei ole normaali, tarkasta jarrukenkien kuluneisuus (sivu 133). Kuluneet jarrukengät pitää vaihtaa. Jos kengät eivät ole kuluneet, on mahdollista että järjestelmässä on ilmaa joka pitää poistaa. Ota yhteys Honda-huoltoosi jarrujen ilmausta varten.

Jarrunestesuositus

jarruneste	Jarruneste DOT3 tai DOT4
------------	--------------------------

Jarrunesteluokituksen suositus on DOT 3 tai DOT 4, tai vastaava. Käytä tuoretta nestettä suljetusta astiasta. Tarkasta nesteen luokitus astian etiketistä. Avatun astian neste voi olla likaista tai sisältää kondenssikosteutta ilmasta.





Jarrut

Nestetason tarkastus

Katso *turvaohjeet*, sivu 83 .

OIKEA OHJAUSTANKKO

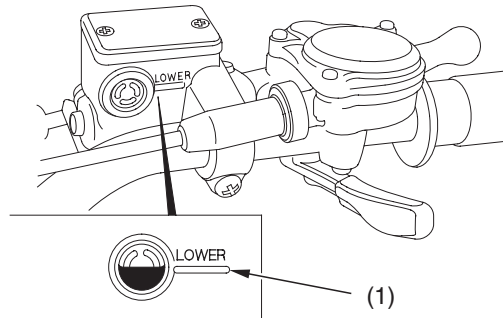

(1) LOWER merkki

Jos nesteen taso on alhainen, hanki suositeltua nestettä Honda-huollostasi.

Älä lisää tai vaihda jarrunestettä, paitsi hätätapauksissa. Jos joudut lisäämään nestettä, anna Honda-huoltosi tarkastaa järjestelmä mahdollisimman pian.

HUOMAA

Jarruneste voi vaurioittaa muovi- ja maalattuja pintoja. Käsittele varovasti.

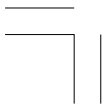



Jarrut

Pyhy roiskeet välittömästi. Vältä nesteeseen kanssa kosketusta. Jos kosketat nestettä, pese kohta kunnolla ja ota välittömästi yhteys lääkäriin jos nestettä joutuu silmiin.

Muut tarkistukset

- Varmista ettei ole nestevuotoja.
- Tarkasta ettei jarruletkuissa tai liittimissä ole kulumia tai murtumia. Jos letkuissa on kulumia tai murtumia, ota yhteys Honda-huoltoosi.

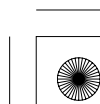
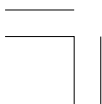



Jarrut

Etujarruvivun vapaaliike & Kitkapintojen kuluneisuus

OIKEA OHJAUSTANKO

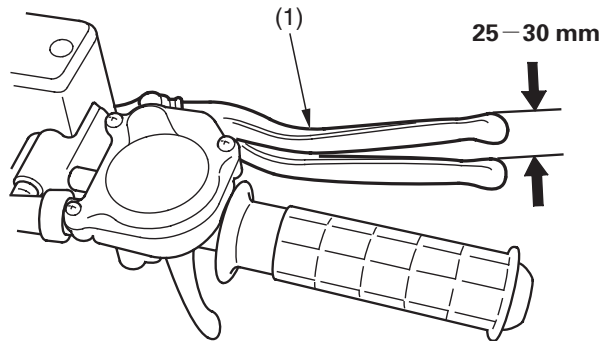

(1) etujarruvipu

1. Mittaa liike, jonka jarruvipu tekee ennen kuin jarrut alkavat ottaa kiinni.
Vapaaliike, mitattuna etujarruvivun (1) päästä
tulee olla:
25–30 mm

(jatkuu)

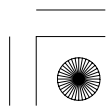
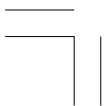



Jarrut

2. Irrota tarkastusreiän tulppa (2).
3. Mittaa jarrun kitkapinnan paksuus (3) molemmista etupyöristä:
 Vakio: 4,0 mm
 Huoltoraja: 2,0 mm

Jos yksikin jarrukenkä on kulunut alle raja-arvon, on molemmat kengät uusittava Honda-huoltosi toimesta.

4. Jos jarruvivun vapaaliike ja kitkapinnan paksuus on suosituisissa rajoissa, kiinnitä tarkastusreiän tulppa kuvatulla tavalla ja varmista sen kiinnitys.
5. Jos jarruvivun vapaaliike on liian suuri, mutta kitkapinnan paksuus on sallituissa rajoissa, säädä jarrukenkien vapaaliike.

ETU

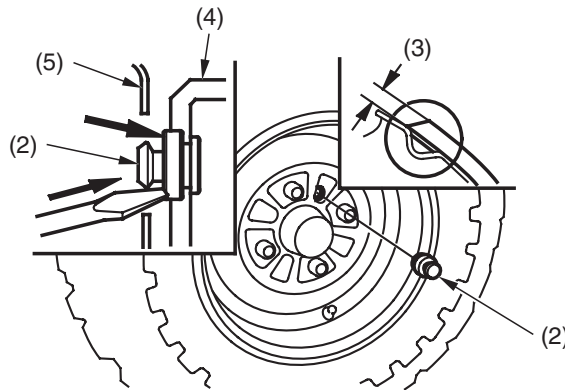

(2) tarkastusreiän tulppa
(3) kulutuspinnan paksuus

(4) etujarrurumpu
(5) etuvanne





Jarrut

Säädä jarrukenkien vapaaliike:

1. Purista jarruvipua voimakkaasti muutama kerta ja vapauta se.
2. Nosta etu- ja takapyörät irti maasta, asettamalla tuet ajoneuvon alle.
3. Aloita oikeasta tai vasemmasta etupyörästä, irrota tarkastusreiän tulppa ja pyöritä pyörää jarrusäätimen kohdalle.
4. Käännä jarrukenkien säädintä (1) ruuvimeisselillä kunnes jarrut lukittuvat.

ETU

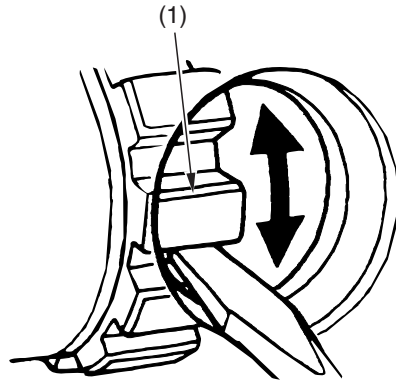

(1) jarrukengän säätö

(jatkuu)





Jarrut

5. Käännä säädintä toiseen suuntaan kolme napsua, ja purista etujarruvipua muutama kerta. Pyöritä rengasta käsin, ja varmista ettei jarru laahaa päällä.
6. Pyöritä tarkastusreikä toisen säätimen kohdalle ja toista kohdat 3 – 5.
7. Kiinnitä tarkastusreiän tulppa reikänsä kuvatulla tavalla.
8. Toista kohdat 3 – 7 säätääksesi toisen etupyörän jarrun.
9. Tarkasta uudestaan jarruvivun vapaaliike. Jos vapaaliike on säädön jälkeen edelleen liian suuri, on järjestelmässä mahdollisesti ilmaa joka pitää poistaa. Ota yhteys Honda-huoltoosi tätä huoltoa varten.





Jarrut

Takajarrupolkimen vapaaliike

OIKEA PUOLI

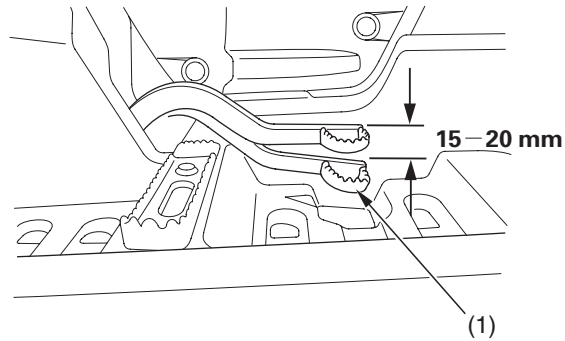

(1) takajarrupoljin

Tarkistus

Mittaa liike jonka takajarrupoljin (1) tekee ennen kuin takajarru alkaa ottaa kiinni. Vapaaliike, mitattuna jarrupolkimen päästä tulee olla:

15–20 mm

Tarvittaessa, säädä suositeltuun mittaan.





Jarrut

Säätö

OIKEA TAKA

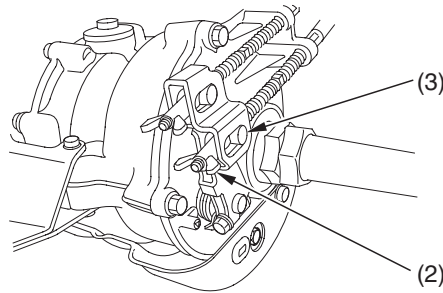

- (2) jarrupolkimen säätömutteri
- (3) jarruvarren tappi

Käännä takajarrupolkimen säätömutteria (2), joka sijaitsee jarrutangossa takarungossa. Säädön jälkeen, varmista että mutterin leikkaus asettuu oikein jarrutangan tappiin (3).





Jarrut

Takajarruvivun vapaaliike

VASEN OHJAUSTANKO

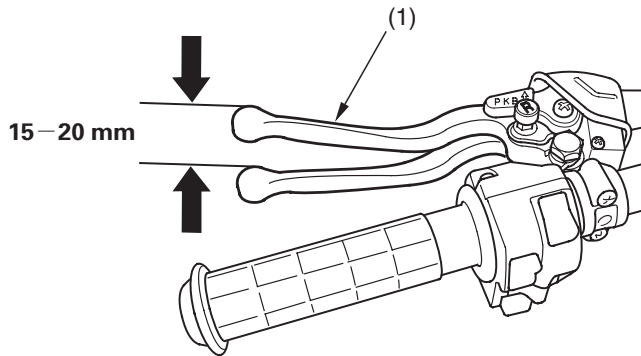

(1) takajarruvipu

Tarkistus

Mittaa liike, jonka takajarruvipu (1) tekee ennen kuin jarrut alkavat ottaa kiinni.

Vapaaliike, mitattuna jarruvivun päästä tulee olla:

15–20 mm

Tarvittaessa, säädä suositeltuun mittaan.



Jarrut

Säätö

OIKEA TAKA

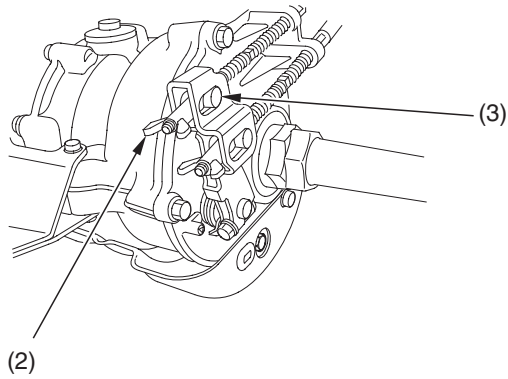

- (2) jarruvivun säätömutteri
(3) jarruvarren tappi



Käännä takajarruvivun säätömutteria (2), joka sijaitsee jarrutangossa takarungossa. Säädön jälkeen, varmista että mutterin leikkaus asettuu oikein jarrutangon tappiin (3).

Muut tarkastukset

- Tarkasta jarruvivun ja jarrupolkimen oikea kiinnitys ja kiinnitysruuvien kireys.
- Tarkasta jarruvaijereiden, jarruvipujen ja jousien kunto ja kiinnitys.





Jarrut

Jarrukenkien kuluneisuus

Katso *turvaohjeet*, sivu 83.

Takajarru on varustettu ulkoisella jarrun kulumisen ilmaisimella, joka auttaa sinua arvioimaan jarrukenkien kuluneisuuden purkamatta jarrua. Jarrun käyttö siirtää jarruvarressa olevaa nuolta jarrupaneelissa olevaa vastamerkkiä kohten.

OIKEA TAKA

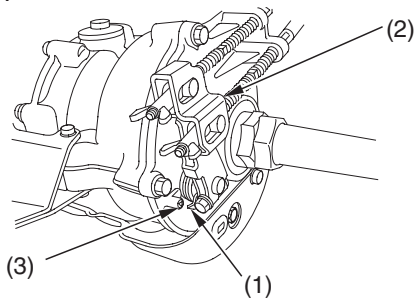

(1) nuoli
(2) jarruvarsi

(3) viitemerkki

1. Käytä jarrua, ja tarkasta nuolen (1) liike jarruvarressa (2).
2. Vaihda jarrukengät jos nuolimerkki kohtaa vastamerkin (3) jarrupaneelissa kun jarrua käytetään. Jos vaihto on tarpeellinen, ota yhteys Honda-huoltoosi.

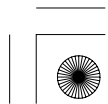



Jarrut

Jarruvalokytkimen säätö

Katso *turvaohjeet*, sivu 83.

Vain takajarru:

Tarkasta takajarruvalon kytkimen (1) oikea-aikainen toiminta. Jarruvalon pitäisi syttyä kun jarrupolkimen liike on noin 15 mm. Katso *Takajarrupolkimen vapaaliike*, sivu 129. Jarruvalokytkimen säätö tapahtuu säätömutterista (2). Käännä suuntaan (A) jos valo syttyy liian myöhään ja suuntaan (B) jos se syttyy liian aikaisin.

OIKEA PUOLI

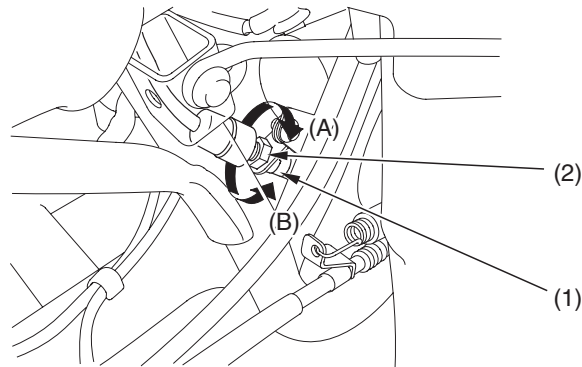

(1) jarruvalokytkin

(2) säätömutteri

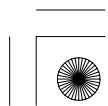
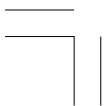



Jarrut

Veden poisto jarruista

Katso *turvaohjeet*, sivu 83 .

ETU

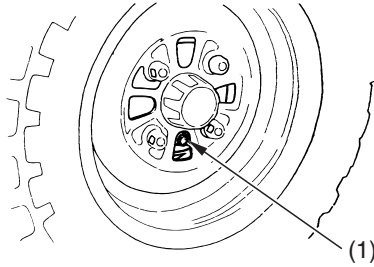

TAKA

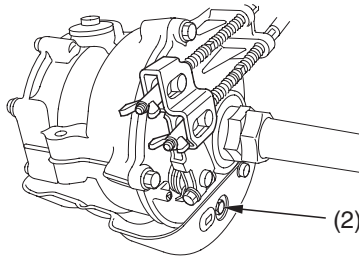

(1) etujarrun tarkastusreiän tulppa

(2) takajarrun tyhjennyspultti

1. Sammuta moottori, ja kytke pysäköintijarru päälle.
2. Irrota etujarrun tarkastusreiän tulppa (1).
3. Irrota takajarrun tyhjennysreiän pultti (2) takajarrupaneelistä.
Jos jarruissa on vettä, pitää jarrun tiivisteet vaihtaa. Ota tällöin yhteys Honda huoltoosi mahdollisimman pian.

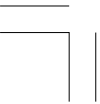



Renkaat

Jotta ATV:lla ajo olisi turvallista, on renkaiden oltava oikean tyyppisiä ja kokoisia, sekä hyvässä kunnossa ja oikein täytetty.

VAROITUS

Kuluneiden renkaiden käyttö, tai väärä rengaspaine voi johtaa kolariin ja seurauksena voi olla henkilövahinko tai kuolema.

Seuraa tämän käsikirjan ohjeistusta renkaiden ilmanpaineista ja renkaiden huollosta.

Tämä ATV on varustettu matalapaineisilla, sisärenkaattomilla renkailla. Vaikka renkaat ovat suunniteltu erityisesti maastoajoa varten, voivat nekin puhjeta.

Valitse aina turvallista ajomaasto.

Seuraavat sivut antavat tietoa kuinka ja koska tarkastat ilmanpaineet, kuinka tarkastat renkaiden kunnon ja kuluneisuuden, ja opastuksen renkaan korjaukseen ja vaihtoon.



Renkaat

Ilmanpaine

Katso *turvaohjeet*, sivu 83.

Oikein täytetyt renkaat takaavat parhaan ajo-ominaisuuden, ajomukavuuden ja renkaiden käyttöiän. Yleisesti, alipaineistettu rengas kuluu epätasaisesti, heikentää käsiteltävyyttä ja kuumenee helpommin. Ylipaineistettu rengas tekee ATV:sta kovan ajettavan, on herkempi vaurioitumaan ja kuluu epätasaisesti.

Varmista että venttilien hatut ovat kunnossa. Vaihda tarvittaessa uusiin.





Renkaat

Tarkasta rengaspaineet aina renkaiden ollessa "kylmät". Jos rengaspaineet tarkastetaan niiden ollessa "lämpimät", jo muutaman kilometrin ajo riittää, on lukema korkeampi. Jos säädät rengaspaineet niiden ollessa lämpimät, ja käytät kylmien renkaiden ohjearvoja, on renkaat alipaineistettu. Varmista että rengaspaineet on säädetty oikein ajo-olosuhteisiin, merenpinnan korkeus voi vaikuttaa ilmanpaineisiin.

Renkaiden suositellut "kylmät" ilmanpaineet ovat:

		ETU	TAKA
EI KUORMAA	SUOSITELTU PAINE	20 kPa (0,20 kgf/cm ²)	20 kPa (0,20 kgf/cm ²)
	MAKSIMI PAINE	23 kPa (0,23 kgf/cm ²)	23 kPa (0,23 kgf/cm ²)
	MINIMI PAINE	17 kPa (0,17 kgf/cm ²)	17 kPa (0,17 kgf/cm ²)
KUORMAA	SUOSITELTU PAINE	20 kPa (0,20 kgf/cm ²)	20 kPa (0,20 kgf/cm ²)





Renkaat

Käytä ennemmin käsikäyttöistä ilmapumppua, kuin korkeapainepumppua joita on huoltoasemilla. Tämä minimoi mahdollisuuden renkaan ylitäytöstä johtuvan rengasvaurion. Jos käytät huoltoaseman korkeapainepumppua, lisää ilmaa pienissä määrissä, ja tarkasta paine useasti estääksesi ylitäytöstä johtuvan rengasvaurion.

VAROITUS

ATV:lla ajaminen huonoilla renkailla tai rengaspaineilla, voi johtaa ajoneuvon hallinnan menetykseen, ja seurauksena voi olla henkilövahinko tai kuolema.

- Käytä aina oikean kokoisia ja tyyppisiä renkaita, joita tässä käsikirja on mainittu.
- Pidä rengaspaineet aina oikeina, kuten tässä käsikirja on mainittu.

Tarkastus

Katso *turvaohjeet*, sivu 83 .

Aina kun tarkastat rengaspaineita, tarkasta myös:

- Pullistumia tai paiseita renkaan sivussa tai kulutuspinnaassa. Vaihda rengas jos siinä on pullistumia tai paiseita.
- Halkeamia, repeämiä tai murtumia renkaassa. Vaihda rengas jos kudosta tai jänteitä on näkyvissä.
- Nauloja tai muita vieraita esineitä renkaan sivussa tai kulutuspinnaassa.
- Renkaan suuri kuluneisuus.



Renkaat

Lisäksi, jos ajat kuoppaan tai johonkin kovaan esteeseen, turvallisuutesi vuoksi pysähdy, ja tarkasta ettei renkaat ole vaurioituneet.

Kulutuspinta

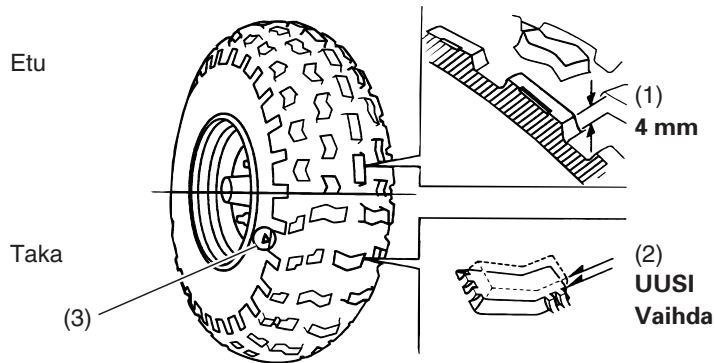

(1) uran syvyys

(2) Kulutusmerkki

(3) Kulutusmerkin sijaintimerkki

Tarkasta renkaan kuluneisuus, mittaa kulutuspinnan (1) syvyys renkaan keskeltä kulutuksen ilmaisimesta (2).

Paras ajettavuus saavutetaan, kun rengas vaihdetaan ennen kuin sen kulutuspinta on alle huoltorajan:

etu	4 mm
taka	4 mm





Renkaat

Renkaan korjaus

Katso *turvaohjeet*, sivu 83 .

Korjattu rengas, oli korjaus sitten väliaikainen tai pysyvä, aja pienemmillä nopeuksilla kuin uudella tai virheettömällä renkaalla.

Väliaikainen korjaus voi joissain tapauksissa olla välttämätön. Kuitenkin, kun väliaikainen korjaus ei välttämättä ole pitävä, aja hiljaa, mieluiten ilman kuormaa, ja korjauta rengas pysyvästi tai vaihda se mahdollisimman pian. (Lisää tietoa väliaikaisesta korjauksesta kohdassa, *Jos rengas on tyhjä*, sivu 169).

Pysyvä korjaus, kuten tulppapaikkaus, voidaan suorittaa renkaan kulutuspinnaalle pienen reiän paikkaamiseen. Kuitenkin, et voi olla täysin varma turvallisuudesta kuljettaessasi suurta kuormaa. Jos päätät käyttää korjattua rengasta, varmista että korjaus on tehty oikein ja ammattimaisesti.

Vaikka rengas on korjattu ammattimaisesti, mutta ei Hondan välineillä, suosittelemme että tarkastutat työn Honda-huollossa.





Renkaat

Renkaan vaihto

Katso *turvaohjeet*, sivu 83.

Renkaat jotka toimitetaan ATV:si mukana, on suunniteltu antamaan ATV:lle parhaat ajo-ominaisuudet, käsiteltävyyden, jarrutehon ja ajomukavuuden.

Parasta olisi vaihtaa kaikki neljä rengasta kerralla. Kuitenkin, jos se ei ole mahdollista, on renkaat vaihdettava pareittain (etu tai taka), jotta renkaat ovat saman kokoisia ja tyyppisiä kuin alkuperäiset. Älä koskaan vaihda vain yhtä rengasta.

VAROITUS

Väärän renkaan käyttö tässä ATV:ssa voi vaikuttaa käsiteltävyyteen ja ajo-ominaisuuksiin. Tämä voi johtaa vakavaan henkilövahinkoon tai kuolemaan.

Käytä aina oikean kokoisia ja tyyppisiä renkaita, joita tässä käsikirja on mainittu.

Suosittelut renkaat tähän ATV:hen ovat:

etu	AT22 × 7-11 ★	TRACKER HP GOOD YEAR
taka	AT22 × 10-9 ★	TRACKER HP GOOD YEAR

Kun vaihdat rengasta, muista:

Vaihddata rengas Honda-huollossa jos mahdollista.

Jos rengas on vaihdettu ammattimaisesti mutta ei Honda-tarvikkeilla, suosittelemme että tarkastutatte työn Honda-huollossa.

142 Hondasi kunnossapito



Moottorin suoja & Liukulevyt

Katso turvaohjeet, sivu 83.

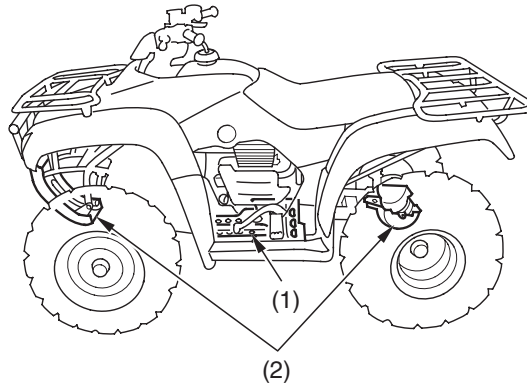

(1) moottorin suoja

(2) liukulevyt

Moottorin suoja (1) suojaa moottorilohkoa.

Liukulevyt (2) suojaavat runkoa ja takavetopyörästä. Tarkasta säännöllisesti huoltotaulukon mukaisesti ettei suojissa ole murtumia, vaurioita tai irto-osia.

Vaihda moottorin suoja tai liukulevy jos niissä on murtumia tai vaurioita. Jos kiinnityspultit ovat löystyneet, kiristä ne huolellisesti.



Akku

Sinun ATV:si on varustettu huoltovapaalla akulla. Nesteen tasoa ei tarvitse tarkastaa tai lisätä, kuten perinteissä akuissa.

HUOMAA

Akku on tyypiltään huoltovapaa ja se voi vaurioitua pysyvästi jos suojakorkeja irrotetaan.

Sähköiset lisävarusteet voivat purkaa akkua — vaikka virtalukko olisi OFF asennossa. Myös vähäinen käyttö aiheuttaa akun purkautumista. Jos ATV:hen on asennettu sähköisiä lisävarusteita — tai jos käyttö ei ole säännöllistä, suosittelemme että akkua ladattaisiin säännöllisesti (katso kohta *Akun lataus*, sivu 148).

Jos arvelet, ettet käytä ATV:tä kahteen viikkoon, suosittelemme että irrotat akun — tai ainakin kytket akkukaapelit irti (maakaapeli ensin irti).

Jos suunnittelet ATV:n varastointia, katso kohta akun varastointi, sivu 145.

Jos akku tuntuu heikolta ja/tai on akussa on nestevuoto (aiheuttaen heikkoa käynnistystä tai muita sähköongelmia), ota yhteys Honda-huoltoon.





Akku

Akun varastointi

Katso *turvaohjeet*, sivu 83 .

Jos suunnittelet ATV:n varastointia, suosittelemme että irrotat akun ja varastoit sen paikkaan missä sitä voidaan ladata kerran kuukaudessa. Tämä lisää akun käyttöikää.

Jos et irrota akkua, suosittelemme että kytket akkukaapelit irti (maakaapeli ensin irti).

Parhaan varastointituloksen saat, kun irrotat akun ja lataat sitä pienellä kuormalla kerran kuukaudessa (katso *akun lataus*, sivu 148).

Ennen akun irrotusta, lue alla oleva informaatio, ja akussa oleva informaatio tarra.

VAROITUS

Akku tuottaa räjähtävää vetykaasu normaalikäytössä.

Kipinä tai tuli voi aiheuttaa akun räjähtämisen, joka on riittävän voimakas aiheuttamaan kuoleman tai vakavan henkilövahingon.

Käytä suojavaatetusta ja suojalaseja, tai anna ammattihenkilön suorittaa akun huolto.

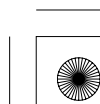
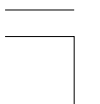



Akku

Akku sijaitsee lokerossa satulan alla.

SATULAN ALLA

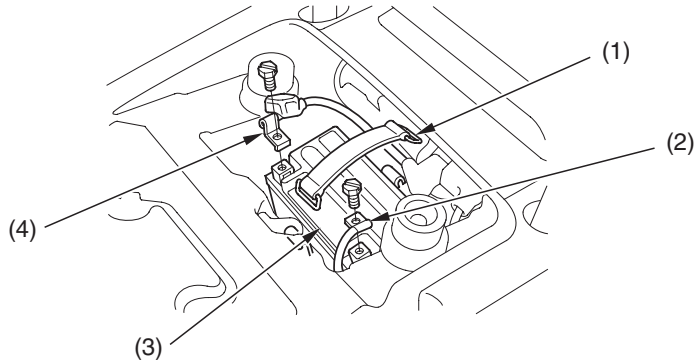

(1) kumipanta
(2) (-) kaapeli

(3) akku
(4) (+) kaapeli

1. Varmista että virtalukko on OFF (O) asennossa.
2. Irrota satula (sivu 94).
3. Vapauta rengas, ja irrota kumipanta (1).
4. Irrota maa (-) kaapeli (2) akusta (3) ensin, ja sen jälkeen positiivi (+) kaapeli (4).
5. Irrota akku.





Akku

6. Lataa akku (kuvaus seuraavassa osiossa), ellei ole lähdössä heti ajamaan.
7. Varastoi akku paikkaan mihin on helppo pääsy ja joka on suojassa pakkaselta ja suoralta auringonpaisteelta.
8. Puhdista akkukotelo akun irrotuksen jälkeen. Kuivaa kotelo, ja jos maalia on irronnut, suorita paikkamaalaus vioittuneelle alueelle.
9. Lataa akkua pienellä virralla (kuvaus seuraavassa osiossa) kerran kuukaudessa.

Asennus

1. Kiinnitä irrotetut osat käännettyssä järjestyksessä kuin irrotuksessa.
2. Tarkasta kaikkien pulttien ja muiden kiinnikkeiden kiinnitys.
3. Akun kiinnityksen jälkeen, tarkasta että akkukaapelit on kiinnitetty oikein.

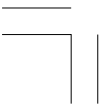



Akku

Akun lataus

Katso *turvaohjeet*, sivu 83 .

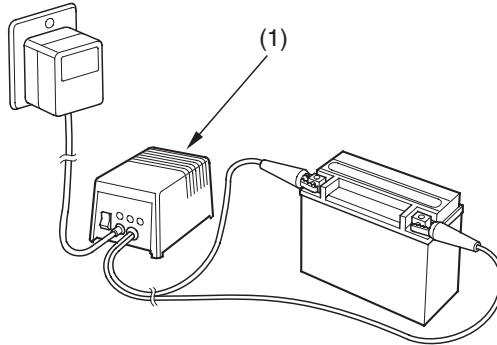

(1) akkulaturi

Luo huolella tiedot jotka liittyvät akkulaturin käyttöön ja seuraa akun latauksen toimintaohjeita. Väärä akun lataus voi vaurioittaa akkua.

Suosittellemme käytettäväksi akkulaturia (1) joka on tarkoitettu erityisesti moottoripyöräakkuja varten. Nämä yleensä voidaan jättää akkuun kiinni pidemmäksi ajaksi, ilman riskiä että akku vaurioituisi. Kuitenkin, älä jätä laturia akkuun kiinni pidemmäksi aikaa, kuin mitä laturin ohjeet sanovat.

Älä käytä auton akuille tarkoitettua akkulaturia. Nämä laturit voivat ylikuumentaa akkua, ja vaurioittaa sitä.





Ulkoasun hoito

Säännöllinen puhdistus ja kiillotus pitävät Hondasi pidempään uuden näköisenä. Säännöllinen puhdistus myös antaa kuvan siitä, että arvostat ATV:tä. Puhdas ATV on myös helpompi tarkastaa ja huoltaa.

Yleissuositukset

Katso *turvaohjeet*, sivu 83.

- Puhdistaaksesi ATV:n, tarvitset:
 - vettä
 - mietoa, neutraalia puhdistusainetta ja vettä
 - mietoa suihketta ja puhdistus-/kiillotusliinaa
 - mietoa suihketta/rasvanpoistajaa ja vettä
- Vältä tuotteita, jotka sisältävät voimakkaita puhdistusaineita, tai liotin kemikaaleja jotka voivat vaurioittaa ATV:n metalli-, maali- tai muoviosia.
- Jos ATV on lämmin ajon jäljiltä, anna moottorin ja pakoputkiston jäähtyä kunnolla.
- Pysäköi varjoisalle alueelle. ATV:n pesu suorassa auringonpaisteessa voi aiheuttaa himmentymiä pinnoissa, johtuen veden sisältämän pesuaineen kuivumisen tehostumisesta auringonpaisteessa.
- Pilkuttuminen myös lisääntyy, koska vesi pääsee kuivumaan ennen kuin ehdit kuivata sitä.
- Puhdista ATV säännöllisesti suojataksesi pintoja.
- Suosittelemme, että ATV:n pesuun käytetään vain vähäpaineista vesisuihkua. Korkeapainepesurit (kuten huoltoasemien) voivat vaurioittaa joitain ATV:n osia.

HUOMAA

Korkeapainepesuri (tai paineilma) voi vaurioittaa joitain ATV:n osia.

- Puhdistuksen jälkeen, tarkasta ettei ole vaurioita, kulumia tai vuotoja (polttoaine, öljy tai jarruneste).



Ulkoasun hoito

ATV:n pesu miedolla pesuaineella

Katso *turvaohjeet*, sivu 83 .

1. Huuhtele ATV huolellisesti haalealla vedellä irtolian poistamiseksi.
2. Täytä pesusanko haalealla vedellä. Sekoita mietoa, neutraalia pesuainetta, kuten tiskiainetta tai erityisesti moottoripyöriin ja autoihin tarkoitettua pesuainetta.
3. Pese ATV pesusienellä tai pehmeällä kankaalla. Pestäessä, käytä tarvittaessa mietoa rasvanpoistajaa, jos lika ei muuten irtoa.
4. Pesun jälkeen, huuhtele ATV kauttaaltaan runsaalla puhtaalla vedellä poistaaksesi jäänteet. Pesuainejäänteet voivat syövyttää joitakin metalliosia.
5. Kuivaa ATV säämiskällä tai pehmeällä kankaalla. Ylimääräinen vesi voi aiheuttaa pinnoille pilkkuja. Kuivatessa, tarkasta ettei ole kolhuja tai naarmuja.
6. Käynnistä moottori, ja anna sen käydä tyhjäkäyntiä muutama minuutti. Moottorin lämpö auttaa kosteiden paikkojen kuivumisessa.
7. Varotoimena, aja ATV:lla hiljaisella nopeudella ja käytä jarruja muutama kerta. Tämä auttaa jarrujen kuivumisessa ja palauttaa jarrujen suorituskyvyn. Jos ajoaloumpion sisään kertyy vettä pesun jälkeen aiheuttaen sameutta, pitäisi asia korjaantua muutaman minuutin ajolla kun valoja pidetään päällä.





Ulkoasun hoito

ATV:si puhdistus

Katso *turvaohjeet*, sivu 83 .

Vältä käyttämästä suihkepuhdisteita jotka on tarkoitettu renkaisiin.

Ohjeistus suihkepuhdisteiden käyttöön:

ATV:n kunto	Suosittelava puhdiste
Pöly- ja sormenjälkitahrat.	Käytä suihkepuhdistetta/kiilloketta ja pyyhi maali, kromi, lasi ja muovipinnat.
Kevyttä tielikaa.	Puhdista vaikeat tai erittäin likaiset alueet liuottimella/ rasvanpoistoaineella. Huuhtelee ja kuivaa. Käytä suihkepuhdistetta/kiilloketta ja pyyhi pehmeällä kankaalla.
Sitkeä lika. Öljyvuodot. Jarrupöly.	Käytä liuotinta/rasvanpoistoainetta. Tarvittaessa, hankaa sienellä. Huuhtelee ja kuivaa. Käytä suihkepuhdistetta/kiilloketta ja pyyhi pehmeällä kankaalla.
Sameus, korroosio kromissa tai alumiinissa.	Käytä korkealuokkaista kromi/alumiini kirkastetta ja pyyhi pehmeällä kankaalla.



Ulkoasun hoito

Pintojen viimeistely

Katso *turvaohjeet*, sivu 83 .

Kun ATV on pesty, viimeistele puhdistus tarvittaessa suihkepuhdisteella/kiillokkeella tai korkealuokkaisella vahalla. Käytä ainoastaan ei hioivia kiillotusaineita tai vahoja jotka on suunniteltu auto- tai moottoripyörä käyttöön. Noudata puhdistus-/vahapurkin toimintaohjeita.

Jos ATV:n jokin pinta on kolhiintunut tai naarmuuntunut, hanki Honda kauppiaaltaasi peitemaalia joka on sama ATV:s värin kanssa. Katso ATV:si värikoodi (sivu 181) kun olet hankkimassa peitemaalia.

Jos runkoon on tullut kolhuja niin että metalli on näkyvässä, suorita ensin pohjamaalaus (estääksesi ruostumisen) ja sen jälkeen vasta peitemaalia. Usea ohut maalikerros on parempi kuin yksi paksu kerros.

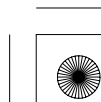
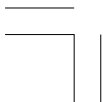



Vinkit

Hyödyllisiä vinkkejä kuinka valmistautua maast ajoon, kuinka kuljetat ja varastoit Hondasi ja kuinka tunnet vastuusi ympäristöstäsi ATV:n omistajana.

Ajon esivalmistelu.....	154
Mitä mukaan ajoreissulle	154
Mitä kuormaa mukaan	155
Hondan kuljetus	156
Hondan varastointi	158
Varastoinnin valmistelu	159
Varastoinnin purku.....	161
Sinä & ympäristö	162

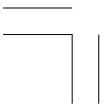



Ajon esivalmistelu

Turvallisen ja nautinnollisen ajon perustana on hyvä suunnittelu ja esivalmistelu. Aja aina vähintään yhden toisen henkilön seurassa, joka voi auttaa sinua mahdollisessa ongelmassa, ja kerro jollekin minne olet menossa ja koska palaat.

Ennen kuin ajat tuntemattomassa maastossa, ota ennakkoon selvää tarvitsetko erityislupaa, tutustu maastoon kartalla ja keskustele ajajien kanssa jotka tuntevat maaston.

Mitä mukaan ajoreissulle

Mukaan ATV:n ja matkatavaroiden lisäksi, joitain työkaluja ja tarvikkeita mahdollisten ongelmien ratkaisemiseksi. Joitain vastoinkäymisiä saatat kohdata, katso *Yllättävät tilanteet*, joka löytyy sivulta 163.

Suosittellemme että otat aina mukaan vettä, ruokaa, ensiapulaukun ja omistajan käsikirjan. Muitakin tarvikkeita pitäisi harkita mukaan, joita olisi:

- työkaluja
- renkaan korjaustarvikkeet ja työkalut, ja rengas
- varaosia, hallintavipuja, vaijereita, sytytystulppa
- vaijeria, teippiä ja köyttä
- varapolttoainetta

Turvallisuuden kannalta, kaikki tankkaus tulisi aina suorittaa aina bensa-
asemalla.

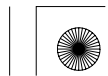



Ajon esivalmistelu

Mitä mukaan lisäksi

Mitä tarvitse mukaan matkalle riippuu ajomaastosta, kuinka pitkään olet matkalla, kuinka pitkälle leiristä tai avusta matkaat, ja kuinka rutinoitunut sinä tai seuralaisesi olette tekemään korjauksia.

Jos päätät ottaa matkalle mukaan työkaluja, varaosia tai muita tarvikkeita, varmista että kuljetat niitä huolellisesti. Varmista ja huomioi myös kuormauksen ohjeet ja painorajat (sivu 43).





Hondasi kuljettaminen

Älä hinaa ATV:tä auton tai muun ajoneuvon perässä.

Kun kuljetat ATV:tä, suosittelemme että kuljetat sitä normaalissa asennossa (kaikki renkaat alustassa). Älä kallista ajoneuvoa ylös takapäätä. Tämä voi vaurioittaa ajoneuvoa, ja voi aiheuttaa polttoainevuodon.

Seuraa näitä ohjeistuksia:

1. Kytke seisontajarru ja vaihde päälle.
2. Käännä hana OFF asentoon.





Hondasi kuljettaminen

3. Kiinnitä ajoneuvo kiinnitysliinojen avulla kuvatuista kohdista.
 - Asianmukaisia kiinnitysliinoja saat hankittua Honda-kauppiaaltasi.
 - Tavallista köyttä ei suositella, koska ne saattavat venyä kuormituksessa.
 - Kiinnitysliinojen käyttö muissa kohdissa voi vaurioittaa ATV:tä.
4. Heiluttele ajoneuvoa eteen ja taakse varmistaaksesi kiinnitysliinojen kiinnitys, ja että ajoneuvo on turvallisesti kiinnitetty.

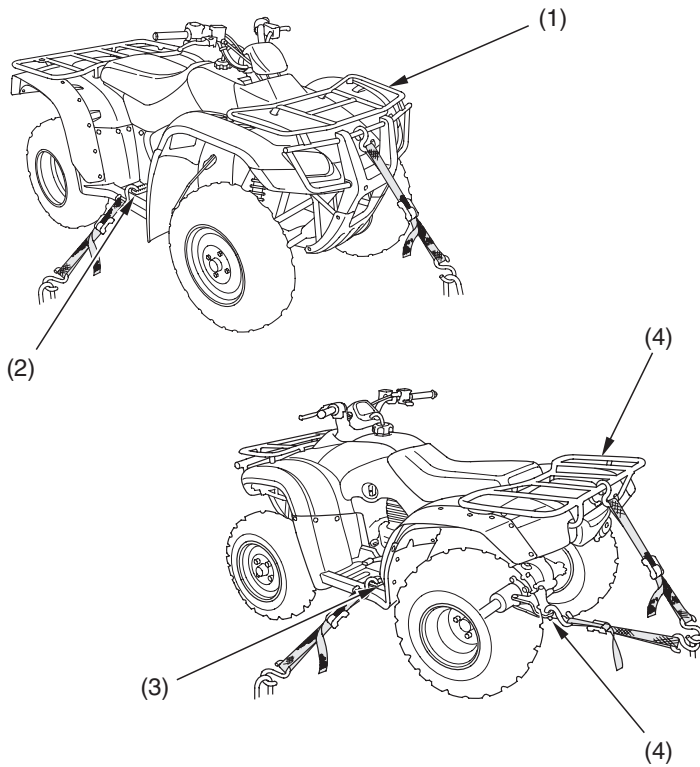

(1) etuteline
(2) oikea jalkatappi

(3) vasen jalkatappi
(4) takateline tai vetonuppi

Vinkit 157



Hondasi varastointi

Jos et aja pitkään aikaan, kuten talvisäilytyksen aikana, tarkasta ATV:si huolellisesti ja korjaa mahdolliset viat ennen varastointia. Näin tarvittavat korjaukset eivät pääse unohtumaan ja ATV:si on heti valmis ajoon kun sitä seuraavaksi tarvitset.

Suosittellemme että seuraat tulevia toimintaohjeita pitääksesi ATV:si hyvässä kunnossa. Nämä varastointiohjeet vähentävät mahdollisia vikoja mitä saattaa ilmaantua varastoinnin aikana.





Hondasi varastointi

Varastoinnin valmistelu

Katso *turvaohjeet*, sivu 83.

Tämä menettely edellyttää toimenpiteitä polttoaineen käsittelyssä (sivu 162).

1. Vaihda moottoriöljy (sivu 101).
2. Täytä polttoainetankki. Varmista että tankin korkki tulee kunnolla kiinni.
3. Tarkasta että polttoainehana on OFF asennossa.
4. Tyhjennä kaasutin polttoaineastiaan ja hävitä se sallitulla tavalla (sivu 162).

Jos varastointi kestää yli kuukauden, on kaasuttimen tyhjennys tärkeää turvataksesi oikean suorituskyvyn varastoinnin jälkeen.

VAROITUS

Polttoaine on helposti syttyvää ja tulenarkaa. Voit polttaa tai loukkaantua vakavasti käsitellessäsi polttoainetta.

- Sammuta moottori ja pidä kuumat esineet, kipinät ja tuli etäällä.
- Käsittele polttoainetta vain ulkotiloissa.
- Pyyhi roiskeet välittömästi.

(jatkuu)

Vinkit **159**





Hondasi varastointi

- Ehkäistäksesi sylinterin ruostumisen, toimi seuraavasti:
 - Irrota tulpan hattu sytytystulpasta.
 - Irrota sytytystulppa.
Älä liitä tulpanhattua sytytystulppaan.
 - Kaada ruokalusikallinen (15–20 cm³) puhdasta moottoriöljyä sylinteriin ja suojaa sytytystulpan reikä kankaalla.
 - Kun moottorin hätäkatkaisin on OFF () asennossa, pyöritä moottoria painamalla käynnistinkytkintä muutamia kertoja jakaaksesi öljyn sylinteriin.
 - Kiinnitä sytytystulppa ja tulpan hattu.
- Irrota akku ja lataa se täyteen. Säilytä se suojassa pakkaselta ja suoralta auringon paisteelta. Lataa akkua pienellä kuormalla (sivu 148) kerran kuukaudessa.

VAROITUS

Akku tuottaa räjähtävää vetykaasu normaalikäytössä.

Kipinä tai tuli voi aiheuttaa akun räjähtämisen, joka on riittävän voimakas aiheuttamaan kuoleman tai vakavan henkilövahingon.

Käytä suojavaatetusta ja suojalaseja, tai anna ammattihenkilön suorittaa akun huolto.

- Pese ja kuivaa ATV. Vahaa kaikki maalatut pinnat.
- Täytä renkaat suositeltuihin paineisiin (sivu 138).
- Varastoi ATV viileässä paikassa, suojassa kosteudelta ja auringonpaisteelta, jossa on mahdollisimman pieni vuorokausilämpötilan vaihtelu.
- Aseta ATV:n alle pölkyt, niin että renkaat ovat irti maasta.
- Suojaa ATV huokoisella materiaalilla. Älä käytä muovia tai vastaavaa ei hengittävää materiaalia, joka rajoittaa ilman kulkua ja siten sallii lämmön ja kosteuden muodostumista.

160 Vinkit



Hondasi varastointi

Varastoinnin poisto

Katso *turvaohjeet*, sivu 83 .

1. Poista suojaus ja puhdistu ATV:si.
2. Jos ATV on ollut varastoituna yli neljä kuukautta – vaihda moottoriöljyt (sivu 101).
3. Jos ATV ollut varastoituna yli kaksi kuukautta – kysy Honda huollostasi ohjeita polttoaineen vaihtoa varten.
4. Tarvittaessa, lataa akku (sivu 148). Kiinnitä akku.
5. Suorita tarkistukset ennen ajoa (sivu 39), tämän jälkeen tee koeajo alhaisella nopeudella.



Vinkit 161

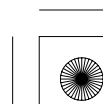
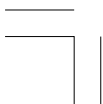



Sinä ja ympäristö

Omistaminen ja ATV:n ajaminen voi olla mukavaa, mutta sinun pitää myös tuntea vastuusi luonnon suojelusta. Kun osoitat kunnioitusta maata, eläimiä ja muita ihmisiä kohtaan, annat paremman kuvan maastoajosta.

Seuraavassa vinkkejä kuinka voit vaikuttaa ympäristöösi vastuullisena ATV:n omistajana.

- **Kulje kevyesti.** Pysy lähellä teitä ja polkuja, vältä päällysteitä jotka voivat helposti vaurioitua, ja aja ainoastaan alueilla jotka ovat sallittuja maastoajoneuvoille.
- **Pidä äänet alhaisina.** Äänekkäät ajoneuvot ovat ikäviä. Aja niin hiljaa kuin mahdollista, älä irrota kipinän sammutinta, äläkä muokkaa äänenvaimentajaa tai muita osia imu tai pakopuolella. Tämänkaltaiset muutostyöt eivät ainoastaan lisää melua, vaan myös alentavat moottorin suorituskykyä ja voivat tehdä siitä laittoman.
- **Valitse harkiten puhdistusaineet.** Käytä biologisesti hajoavia puhdistusaineita kun peset ATV:tä. Vältä aerosolisuihkeita jotka sisältävät kloorifluorihilivetyä (CFT:tä), nämä vaurioittavat ilmakehää suojaavaa otsonikerrosta. Älä heitä puhdistusliuotteita pois; hävitä ne oikein.
- **Kierrätä jätteet.** On laitonta ja edesvastuutonta kaataa käytettyä öljyä jätteiden sekaan tai maahan. Käytetty öljy, polttoaine ja liuotinaineet sisältävät myrkyä ja voivat aiheuttaa vahinkoa työntekijälle, pohjavesistöön, järviin, jokiin, meriin ja luontoon. Ennen öljynvaihtoa, varmista että sinulla on oikeat astiat. Laita öljy ja muut myrkylliset jäteaineet erilliseen suljettuun astiaan ja vie ne kierrätyskeskukseen. Ota ensin selvää mihin kyseiset jätteet voi toimittaa hävitettäväksi.





Yllättävät tilanteet

Kohtaat kaikenlaisia haasteita maastoajossa, mutta on mahdollista että joskus tai jotain voi mennä vikaan. Tämä osio antaa käytännön neuvoja kuinka valmistautua. Lue tämä osio huolellisesti ennen ajoa. Katso myös vinkit *Ajon esivalmistelu* (sivu 154).

Yleisohjeet.....	164
Jos moottori sammuu tai ei käynnisty	166
Jos rengas on tyhjä	169
Jos öljyn korkean lämpötilan merkkivalo palaa	172
Jos sulake on palanut.....	173
Jos kolaroit	175
Jos avain on kadonnut	176
Jos osia rikkoutuu.....	177





Yllättävät tilanteet

Yleisohjeet

Pidä ATV:si hyvin huollettuna, tämä vähentää huomattavasti mahdollisia pulmia ajossa. Kuitenkin, pulmia saattaa ilmetä vaikka huollot olisi tehty hyvin.

Muista ottaa mukaan käsikirja, työkalusarja joka tulee ATV:n mukana, ja muita tarvikkeita (kuten renkaan paikkausvälineet ja siihen tarvittavat työkalut), jotta pystyt itse ratkaisemaan jotkin mahdolliset pulmat.

Jos pulmia ilmenee ajossa, on ensimmäiseksi pysäytettävä ajoneuvo mahdollisimman pian turvalliseen paikkaan. Älä jatka ajoa jos rengas on tyhjä, tai jos kuulet jotain epämääräisiä ääniä, tai jos ATV ei kulje niin kuin pitäisi. Jos jatkat ajoa, voi vaurio pahentua ja vaarannat oman turvallisuutesi.

Pysäytyksen jälkeen, arvioi tilanne. Tarkasta ATV huolellisesti määrittääksesi ongelman, ja mieti vaihtoehdot sen ratkaisemiseksi ennen kuin päätät mitä tehdä.

Jos ongelma on vähäinen ja sinulla on tarvittavat työkalut, tarvikkeet ja kyky tehdä asianmukainen korjaus, voit tehdä korjauksen maastossa ja sen jälkeen jatkaa matkaa. Tai vaihtoehtoisesti voit tehdä väliaikaisen korjauksen jotta voit ajaa hiljaisesti takaisin paikkaan jossa pysyvä korjaus voidaan tehdä.

Kun ongelma on vakavampi, tai sinulla ei ole työkaluja, tarvikkeita, tuntemusta tai aikaa, valitse turvallis in tie takaisin.





Yllättävät tilanteet

Jos kohtaat pulmia ajossa, huomioi seuraavat ohjeistukset:

- Aseta aina henkilökohtainen turvallisuus etusijalle.
- Anna itsellesi aikaa arvioidaksesi olosuhteet ja vaihtoehdot ennen kuin päätät mitä tehdä.
- Jos ongelma on vähäinen ja sinulla on tarvittavat työkalut, tarvikkeet ja kyky tehdä väliaikainen korjaus, varmista asianmukainen korjaus mahdollisimman pian.
- Älä jatka ajoa jos olet loukkaantunut tai jos ATV:si ei ole turvallinen ajaa.

Lisäksi suosittelemme pulman erityistä tarkkailua.

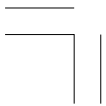



Jos moottori sammuu tai ei käynnisty

Asiallinen käyttö ja huolto voivat estää moottorin käynnistykseen ja suorituskykyyn liittyvät ongelmat. Monissa tapauksissa, syy ongelmiin on yksinkertaisesti huolimaton käyttö.

Jos sinulla on ongelmia moottorin käynnistykseen tai suorituskyvyn kanssa, voi seuraavista ohjeista olla sinulle apua. Jos et pysty korjaamaan vikaa, anna Honda huoltosi tutkia asia.

Jos ATV:si ei käynnisty, kuuntele mitä tapahtuu kun painat käynnistinkytkintä. Jos et kuule käynnistinmoottorin pyörivän, katso kohdasta *Käynnistinmoottori ei toimi*. Jos kuulet käynnistinmoottorin pyörivän, katso kohdasta *Käynnistinmoottori toimii, mutta moottori ei käynnisty*.





Jos moottori sammuu tai ei käynnisty

OIRE: Käynnistinmoottori ei toimi.	
MAHDOLLINEN SYY	MITÄ TEHDÄ
virtalukko OFF asennossa	Käännä virtalukko ON asentoon.
vaihteisto ei ole vapaalla	Laita vaihde vapaalle.
palanut sulake	Vaihda sulake uuteen, samanarvoiseen (sivu 173).
akkukaapeli irti	Kiristä akkukaapelit. Lataa akku (sivu 148). Jos lataus ei auta, ota yhteys Honda-huoltoosi.
viallinen käynnistinmoottori	Jos kaikki mahdolliset syyt on käyty läpi, voi käynnistinmoottori olla rikki. Ota yhteys Honda-huoltoosi.



OIRE: Käynnistinmoottori toimii, mutta moottori ei käynnisty.	
MAHDOLLINEN SYY	MITÄ TEHDÄ
moottorin hätäkatkaisin OFF asennossa	Käännä moottorin hätäkatkaisin RUN asentoon.
polttoaine loppu	Täytä polttoainetankki.
tulvinut moottori	Katso <i>Tulvinut moottori</i> (sivu 58).
löysä tai irrallinen sytytystulpanhattu	Kiinnitä tulpanhattu huolellisesti. Jos moottori ei vielä käynnisty, ota yhteys Honda-huoltoosi.
löysät akkukaapelit	Kiristä akkukaapelin pultit.
heikko akku	Lataa akku (sivu 148). Jos lataus ei auta, ota yhteys Honda-huoltoosi.

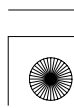
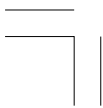



Jos moottori sammuu tai ei käynnisty

OIRE: Moottori käynnistyy, mutta käynti on heikko.	
MAHDOLLINEN SYY	MITÄ TEHDÄ
tyhjäkäynti väärä, liian korkea, sammuu	Tarkasta tyhjäkäynnin säätö (sivu 115). Jos ongelma jatkuu, ota yhteys Honda-huoltoosi.
heikko moottorin suorituskyky yli 1.000 m korkeudessa.	Anna Honda-huoltoosi tehdä korkean ilmanalan säädöt kaasuttimeen. Katso kohta, <i>Korkean ilmanalan säädöt</i> , sivu 187.
korkea öljyn lämpötila	Tarkasta öljyn merkkivalo. Katso kohta <i>Jos öljyn korkean lämpötilan merkkivalo palaa</i> , sivu 172.
epävakaa käynti, nakuttaa	Ota yhteys Honda-huoltoosi.
tukehtuu (rikas polttoaineseos)	Ota yhteys Honda-huoltoosi.
savuttaa (rikas polttoaineseos)	Ota yhteys Honda-huoltoosi.
detonoi tai nakuttaa ilman kuormaa	Tarvittaessa, vaihda suositeltuun polttoaineen oktaaniin (sivu 95) tai vaihda polttoaineen laatua. Jos ongelma jatkuu, ota yhteys Honda-huoltoosi.
jälkipolttota (takaisku)	Ota yhteys Honda-huoltoosi.
ennakkosytytys (käy kun virtalukko on OFF asennossa)	Ota yhteys Honda-huoltoosi.





Jos rengas on tyhjä

Kuinka käsittelet tyhjää rengasta reissussa, riippuu siitä kuinka vakava vaurio on, ja mitä työkaluja sinulla on käytettävissä.

Jos vuoto on vähäinen tai reikä pieni, käytä tulppapaikkausta väliaikaiseksi korjaukseksi. (Tulppapaikkaus soveltuu ulkopuoliseen paikkaukseen aivan kuten perinteisissä tubeless renkaissa).

Tulppapaikkaus välineitä on saatavilla autotarvikeliikkeistä tai huoltoasemilta, nämä sisältävät tulpan, kiinnitystyökalun, paikka-ainetta ja ohjeistuksen. Seuraa mukana tulevia ohjeita kun suoritat väliaikaisen paikkauksen.

Suorita oikeaoppinen korjaus mahdollisimman pian Honda-huollossasi. Rengas, jota ei voida korjata oikein, pitää vaihtaa uuteen.

Aina kun ATV:tä käytetään kaukana huoltopalveluista tai käytettävissä olevista kuljetuskalustoista, suosittelemme että ajoneuvon mukana olisi aina ilmapumppu ja renkaan korjaussarja.

Jos vuoto on suurta, tai jos paikkaus ei pidä, pitää rengas vaihtaa. Rengas pitää myös vaihtaa jos se on vaurioitunut (sivu 142). Renkaan vaihto käsittää pyörän irrotuksen ja takaisin kiinnityksen (sivu 170).

Jos olet kykenemätön korjaamaan rengasta maastossa, hae apua. Suosittelemme voimakkaasti ettet aja tyhjällä renkaalla. ATV on vaikea käsiteltävä, ja rengas voi irrota vanteelta, tämä voi johtaa pyörän lukkiutumiseen ja siten kolariin.



Jos rengas on tyhjä

Pyörän irrotus/kiinnitys

Katso *turvaohjeet*, sivu 83 .

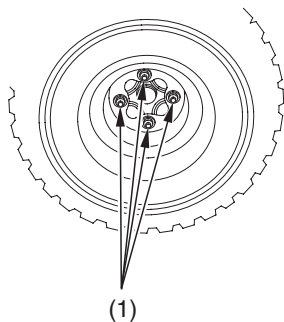

(1) pyörän mutterit

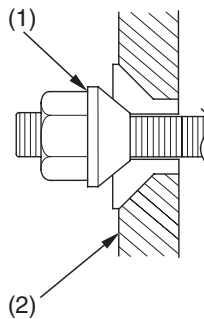

(2) vanne

Irrotus

1. Pysäköi ATV:si tasaiselle, kovalle alustalle.
2. Nosta etu (tai taka) pyörät irti maasta, ja aseta lisätuki ajoneuvon alle.
3. Irrota pyörän mutterit (1).
4. Irrota pyörä.

170 Yllättävät tilanteet

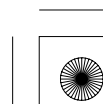
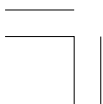



Jos rengas on tyhjä

Asennus

1. Kiinnitä pyörä.
2. Kiinnitä pyörän mutterit niin, että kartiot ovat vanteeseen (2) päin.
3. Kiristä muttereita ristiin, (asteittain) tasaisesti momenttiin:
64 N·m (6,5 kgf·m)

Jos momenttiavainta ei ole käytössä, tarkastuta oikea kiinnitys Honda-huollossa mahdollisimman pian. Väärä kiristys voi vaikuttaa ajoturvallisuuteen tai jarrujen tehoon.

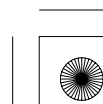
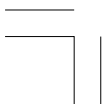



Jos öljyn korkean lämpötilan merkkivalo palaa

Normaalisti, korkean öljyn lämpötilan merkkivalo syttyy hetkellisesti vain kun käännät virtalukon asentoon ON (I). Joskus, se saattaa vilkkua tyhjäkäynnillä. Öljyn korkea lämpötila voi johtua jäähdytysilman/jäähdytyksen puutteesta (kuten mutaa jäähdytys rivituksessa), korkeasta tyhjäkäynnistä, öljyvuodosta, alhaisesta öljyn tasosta tai jatkuvasta käytöstä epäsuopeissa ajo-olosuhteissa. Jos merkkivalo syttyy ajossa, älä jätä sitä huomiotta. Pysähdy, sammuta moottori pian, ja anna sen jäähtyä.

HUOMAA

Jatkuva ajo korkeilla öljyn lämpötiloilla alentaa moottorin käyttöikää.

- Tarkasta ettei mikään estä jäähdytysilman kulkua moottorille.
- Tarkasta ettei ole öljyvuotoja.
- Tarkasta öljyn taso. Tarvittaessa, lisää suositeltua öljyä (sivu 99) ylämerkkiin asti. Jos sinun pitää jättää ATV hakeaksesi öljyä, suojaa se tarvittaessa.
- Käynnistä moottori, ja tarkasta öljyn korkean lämpötilan merkkivalo sammuu.

Jos merkkivalo sammuu — jatka ajoa. Jos vuotoa on havaittavissa — älä aja ATV:lla ennen kuin vika on korjattu Honda-huollon toimesta.



Jos sulake on palanut

Kaikki sähköiset virtapiirit sinun ATV:ssa on suojattu ylivirran aiheuttamalta vauriolta sulakkeella (oikosulku tai ylikuorma).

Jos ATV:n jokin sähköinen toiminto lakkaa toimimasta, on ensimmäinen tarkastuskohde onko sulake palanut (1).

Tarkasta ensin sulake, ennen kuin etsit vikaa muualta. Vaihda palanut sulake ja tarkasta komponentin toiminta.

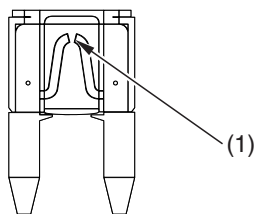

(1) palanut sulake

Sulake sijaitsee akkukotelossa.

A varasulake sijaitsee omistajan käsikirjan säilytyslokerossa satulan alla (sivu 93).

Sulakkeen arvo

pääsulake	15A
-----------	-----

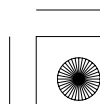
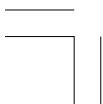



Jos sulake on palanut

Pääsulakkeen vaihto

SATULAN ALLA

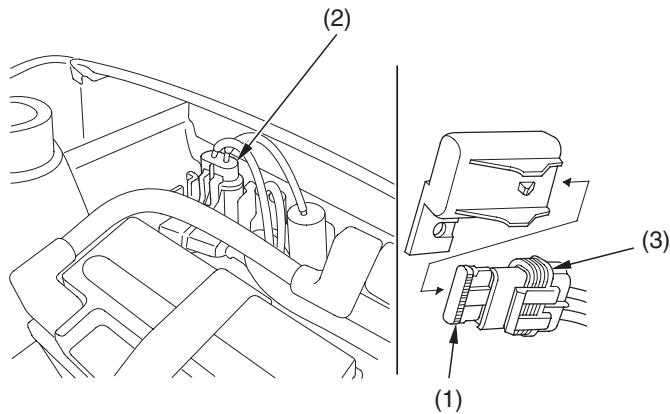

- (1) sulake
(2) sulakkeen pidin
(3) sulakkeen pidin

1. Ehkäistääksesi oikosulun mahdollisuuden, käännä virtalukko OFF (○) asentoon ennen sulakkeen tarkastusta tai vaihtoa.
2. Päästäksesi käsiksi sulakkeeseen (1), irrota satula (sivu 94).
3. Irrota sulakkeen pidin (2).
4. Vedä sulake irti sulakkeen pitimestä (3).
5. Paina uusi sulake sulakkeen pitimeen.
6. Kiinnitä sulakkeen pidin ja satula.

Jos käytettävissä ei ole oikean arvoista varasulaketta, käytä seuraavaksi pienempi arvoista sulaketta.

HUOMAA

Liian suuren sulakkeen käyttö voi aiheuttaa sähköjärjestelmän vaurion.

174 Yllättävät tilanteet





Jos kolaroit

Onnettomuuden sattuessa on henkilökohtainen turvallisuutesi etusijalla. Jos sinä tai joku muu henkilö on loukkaantunut, ota aikaa arvioidaksesi vamman vakavuuden ja onko turvallista jatkaa matkaa. Jos et voi ajaa huolettomasti, pyydä apua. Älä aja jos on riski vamman pahentumisesta.

Jos toteat että olet kykenevä ajaa huoletta, tarkasta huolellisesti ATV mahdollisilta vaurioilta ja määrittele onko sillä turvallista ajaa. Tarkasta tärkeiden kohtien, kuten ohjaustangon, hallintalaitteiden, jarrujen ja renkaiden kunto ja kiinnitys.

Jos vauriot ovat vähäisiä, tai jos olet epävarma mahdollisista vaurioista, mutta päätät ajaa ATV:n takaisin, aja hiljaa ja varoen.

Joskus kolarivaurio on piilevä, tai sitä ei heti pysty havaitsemaan. Kun palaat kotiin, tarkasta ATV perinpohjaisesti ja korjaa kaikki havaitut viat. Myös, jos kolari on ollut vakava, tarkastuta laite Honda-huollossa rungon ja jousituksen osalta.





Jos avaimen on kadonnut

Kirjaa avaimen numero (1) tälle sivulle. Tarvitse sitä kun hankit uusia avaimia.

Jos hävität avaimen, teetä vara-avain. Jos kaikki avaimet ovat kadoksissa, etkä tiedä avaimen numeroa, kysy Honda-kauppiaalitasi ovatko he ottaneet sen talteen. Jos eivät ole, vie ATV:si Honda-huoltoon. He voivat mahdollisesti irrottaa virtalukon, ja teettä avaimen sen perusteella.

AVAIMEN NO. _____

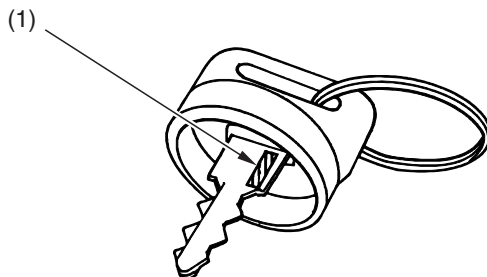

(1) avaimen numero

176 Yllättävät tilanteet

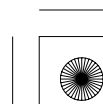
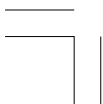



Jos osia rikkoutuu

Jarruvivut tai poljin, vaijerit ja muut komponentit voivat vaurioitua kun ajat tiheässä pensaikossa tai kivisessä maastossa. Maastossa tehtyjen korjauksien laatu riippuu siitä, kuinka vakava vaurio on, ja mitä työkaluja ja tarvikkeita sinulla on käytettävissä.

- Jos jokin jarrujärjestelmän komponentti on vaurioitunut, pitää sinun mahdollisesti ajaa hitaasti takaisin noutamaan ehjä komponentti.
- Jos kaasuvaijeri tai jokin muu tärkeä komponentti on vaurioitunut, voi ATV:lla ajo olla turvatonta. Arvioi vaurio, ja tee korjaus mihin kykenet. Mutta jos yhtään epäilet turvallisuutta, ole varuillaan ja aja varoen.





05/12/22 11:29:03 3FHM8600_187

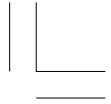

178 Yllättävät tilanteet

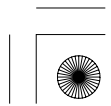
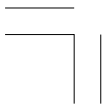



Tekniset tiedot

Tämä osuus sisältää mitat, tilavuudet ja muut tekniset tiedot, sekä laitteen tunnistustiedot ja sisäänajo-ohjeistuksen.

Ajoneuvon tunnistus	180
Tekniset tiedot	182
Sisäänajo ohjeet	186
Kaasuttimen säädöt korkealle ilmanalalle	187
Alkoholisekoitteiset polttoaineet	188

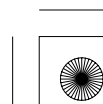
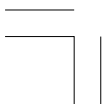



Ajoneuvon tunnistus

Sarjanumerot

Rungon, moottorin ja avaimen numeroa voidaan tarvita tilattaessa varaosia.
Varmista että kirjaat numerot tänne.

Runkonumero (1) sijaitsee rungon etuosassa.

RUNKO NO. _____

ETU

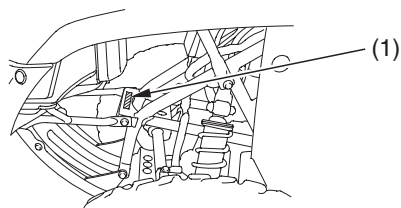

(1) runkonumero

Moottorin numero (2) sijaitsee moottorissa oikealla puolella.

MOOTTORIN NO. _____

OIKEA PUOLI

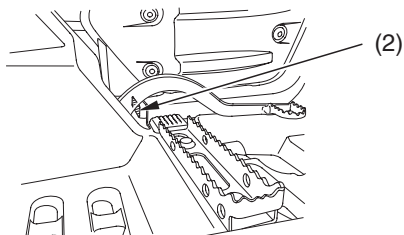

(2) moottorin numero

180 Tekniset tiedot

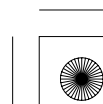
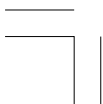



Ajoneuvon tunnistus

Väritarra & Koodi

Väritarra (1) sijaitsee rungossa satulan alla. Irrota satula (sivu 94) ja tarkastaaksesi koodin.

Värikoodia voidaan tarvita tilattaessa varaosia. Varmista että kirjaat värin ja koodin tänne.

VÄRI _____

KOODI _____

SATULAN ALLA

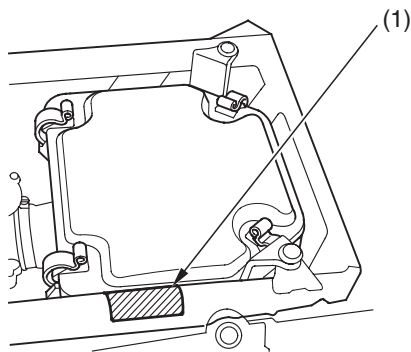

(1) väritarra

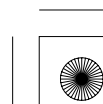
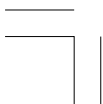



Tekniset tiedot

Mitat	
kokonaispituus	1.905 mm
kokonaisleveys	1.035 mm
kokonaiskorkeus	1.070 mm
akseliväli	1.131 mm
maavara	152 mm

Paino	
kuivapaino	193 kg

Polttoaine & Voiteluaineet	
polttoainesuositus	lyijytön polttoaine, oktaani 91 tai korkeampi
polttoainetankin tilavuus	9,1 l sisältää varatankin
varatankki	2,4 l
moottoriöljyn tilavuus	kokonaistilavuus: 1,9 l vaihtotilavuus: 1,5 l
moottoriöljysuositus	API luokitus SE, SF tai SG Honda 4-tahti öljy tai vastaava

Kapasiteetit	
matkustajien määrä	Vain kuljettaja
maksimi kuorma	175 kg ajaja, koko kuorma ja lisävarusteet





Tekniset tiedot

Moottoritiedot	
kuutiotilavuus	229 cm ³
poraus & isku	68,5 × 62,2 mm (2,70 × 2,45 in)
puristussuhde	9,2 : 1
sytytystulppa (vakio)	DPR8EA-9 (NGK) tai X24EPR-U9 (DENSO)
sytytystulppa (kylmälle säälle)	DPR7EA-9 (NGK) tai X22EPR-U9 (DENSO)
sytytystulppa (kovaan ajoon)	DPR9EA-9 (NGK) tai X27EPR-U9 (DENSO)
sytytystulpan kärkiväli	0,8 – 0,9 mm
venttiilivällys (kylmänä)	0,13 mm
tyhjäkäynti	1.400 ± 100 min ⁻¹ (rpm)



Voimansiirto	
ensiövälitys	3,087
1 vaihde	3,231
2 vaihde	2,167
3 vaihde	1,667
4 vaihde	1,280
5 vaihde	1,042
toisiovälitys	3,692
voimansiirto	seli
peruutusvaihde	5,550
Melutaso (ISO 5131)	77,0 dB (A)
Värähtely satulassa (EN 1032, ISO 5008)	Ei ylitä 0,5 m/s ²
Värähtely ohjaustangossa (EN 1033, EN 709)	6,4 m/s ²

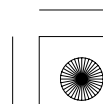
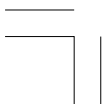



Tekniset tiedot

Alusta & Jousitus	
caster	8°
jättö	42 mm
rengaskoko, etu	AT22 × 7-11 ★
rengaskoko, taka	AT22 × 10-9 ★
rengaspaine, etu & taka (kylmä)	20 kPa (0,20 kgf/cm ²)
maksimi rengaspaine, etu & taka (kylmä)	23 kPa (0,23 kgf/cm ²)
minimi rengaspaine, etu & taka (kylmä)	17 kPa (0,17 kgf/cm ²)

Sähköt	
akku	12 V – 10 Ah
laturi	0,123 kW/5.000 min ⁻¹ (rpm)

Valot	
ajovallo	12 V 25/25 W × 2
jarru-/takavallo	LED
vapaan merkkivallo	LED
peruutuksen merkkivallo	LED
korkean öljyn lämpötilan merkkivallo	LED

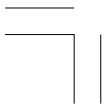



Tekniset tiedot

Sulake	
pää	15 A

Kiristysmomentit	
öljyn tyhjennystulppa	25 N·m(2,5 kgf·m)
takavetopyörästön öljyn tyhjennystulppa	12 N·m(1,2 kgf·m)
pyörän mutterit	64 N·m(6,5 kgf·m)

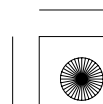



Sisäänajo ohjeet

Varmistaaksesi ATV:si pitkäaikaisen ja parhaan toimivuuden, aja erityisen varoen ensimmäiset 25 km.

Tänä aikana, vältä täydellä kaasulla ajoa ja nopeaa kaasuttelua.





Kaasuttimen säädöt korkealle ilmanalalle

Moottorin ilma-polttoaineen seossuhde menee liian rikkaalle kun sitä käytetään korkeassa ilmanalassa. Yli 1,000 m korkeudessa merenpinnasta, rikas seossuhde voi aiheuttaa ongelmia moottorin käyntiin, suorituskykyyn ja lisää polttoaineen kulutusta.

Vaihtoehtoiset kaasuttimen suuttimet kompensoivat tämän liian rikkaan seossuhteen. Henkilö jolla on riittävät työkalut, säätöohjeet, ammattitaito ja virallinen Hondan korjaamokäsikirja voi suorittaa nämä säätötoimenpiteet. Muissa tapauksissa säätö pitää suorittaa Honda-huollossa.

Kuitenkin, kaasutin pitää palauttaa tehtaan alkuperäissäätöihin ennen kuin ajetaan taas alhaisessa ilmanalassa (alle 1.500m merenpinnasta).

Jatkuva käyttö alhaisessa ilmanalassa korkean ilmanalan säädöillä voi aiheuttaa käyntiongelmia tai moottorivaurion ylikuumenemisestä johtuen.

Korkeusväli	Pääsuutin	Seosruuvi	Säätöruuvi
0 – 1.500 m	No. 98	Tehdasasetus	Tehdasasetus
1.000 – 2.500 m tai yli	No. 92	Ruuvaa 1/4 kierrosta myötäpäivään tehdasasetuksesta	Ruuvaa 1/8 kierrosta myötäpäivään tehdasasetuksesta



Alkoholipitoiset polttoaineet

Jos käytät alkoholipitoisia polttoaineita, varmista että oktaaniluku on vähintään yhtä korkea kuin polttoainesuositus.

Tyyppejä on kaksi; etanolipitoinen ja metanolipitoinen. Älä käytä polttoainetta jos etanolipitoisuus on yli 10 %. Metanolipitoista polttoainetta emme suosittele käytettäväksi ollenkaan vaikka se olisi lisäaineistettua. Älä koskaan käytä yli 5 % metanolipitoista polttoainetta, vaikka se olisi lisäaineistettua.

Moottorin käyntiin ja tehoon liittyvät viat ja vauriot eivät kuulu Honda takuun piiriin mikäli alkoholipitoista polttoainetta on käytetty. Honda ei voi varmistua alkoholipitoisten polttoaineiden käytöstä ennen kuin näytteet sopivuudesta on todistettu.

Ennen kuin hankit polttoainetta tuntemattomalta asemalta, selvitä sisältääkö aine alkoholia. Mikäli sisältää, varmista tyypistä ja prosenttiluvusta. Mikäli polttoaine ei ole suositeltua, vaihda laatuun joka ei sisällä alkoholia.

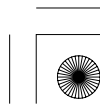
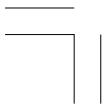



05/12/22 11:30:56 3FHM8600_198

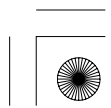
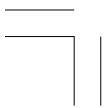
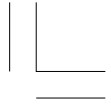



Sisällysluettelo

Seuraavien kohteiden kuvaukset on kuvattu omistajan käsikirjassa.

ATV:N TURVALLISUUS	1
Tärkeää turvallisuustietoa	2
Turvatarrat	5
MITTARISTO & HALLINTALAITTEET	9
Osien sijainti.....	11
Merkkivalot & Mittarinäyttö	14
Monitoimintonäyttö	17
Matkamittari	18
Osamatkamittari	18
Tuntimittari	19
Kello	20





Sisällysluettelo

Hallintalaitteet & Toiminto.....	21
Polttoainehana.....	21
Rikastinnuppi.....	22
Virtalukko.....	23
Käynnistyskytkin.....	24
Moottorin hätäkatkaisin.....	24
Ajovalokytkin.....	25
Ajovalon vaihtokytkin.....	25
Äänimerkin painike.....	25
Käsi­käynnistin.....	26
Kaasuvipu.....	27
Peruutuksen valintanuppi.....	28
Etujarruvipu.....	29
Takajarruvipu.....	29
Takajarrupoljin.....	29
Pysäköintijarru.....	30
Merkillipun kiinnike.....	31
Vetonupin kiinnike.....	32
ENNEN AJOA.....	33
Oletko valmis ajoon?.....	34
Suojavaatetus.....	34
Ajoharjoittelu.....	36
Ikäsuositus.....	37
Ei matkustajia.....	37
Ei alkoholia tai huumeita.....	38
Onko ATV:si valmis ajoon ?.....	39
Ennen ajoa tarkistukset.....	39

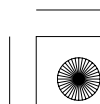
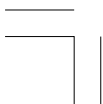



Sisällysluettelo

ENNEN AJOA (liite)

Kuormausrajat & Ohjeet	42
Kuormaus	42
Kuormausrajat	43
Kuormauksen ohjeet	44
Lisävarusteet & Muutostyöt.....	45
Lisävarusteet.....	45
Muutostyöt	46

PERUSTOIMINNOT & AJAMINEN

Turvallisen ajon ohjeet.....	49
Vain maastoajoon.....	49
Pidä kädet ja jalat paikoillaan	50
Nopeuden hallinta	51
Varovaisuus vieraassa tai vaikeassa maastossa.....	52
Älä tempuille	53
Moottorin käynnistys & sammutus	54
Valmistelu	54
Moottorin käynnistys	55
Tulvinut moottori	58
Moottorin sammutus	58
Käskäynnistimen käyttö.....	59
Vaihteiden käyttö	60
Peruuttaminen.....	62
Jarruttaminen	64
ATV:lla ajo	66
Kääntyminen	66
Liuku & Luisu	68
Rinnettä ylösajo.....	69
Rinnettä alasajo	73
Rinteessä kääntäminen ja mäen ylitys	74





Sisällysluettelo

Esteen ylitys	76
Vesiesteen ylitys.....	77
Pysäköinti	78
HONDASI KUNNOSSAPITO.....	79
<i>Ennen kuin huollat Hondaasi</i>	
Huollon tärkeys	81
Huollon turvallisuus.....	82
Tärkeitä turvatoimenpiteitä.....	83
Huoltotaulukko.....	84
Huollon kirjaus.....	88
<i>Huollon valmistelu</i>	
Osien sijainti.....	89
Työkalut.....	92
Omistajan käsikirjan säilytys	93
Satulan irrotus	94
<i>Huoltotoimenpiteet</i>	
<u>Nesteet & Suodattimet</u>	
Polttoaine.....	95
Moottoriöljy	98
Vetopyörästön öljy.....	103
Ilmansuodatin	105

(jatkuu)



Sisällysluettelo

Moottori

Kaasuvipu	110
Kaasuttimen rikastinvaijeri & Nuppi	112
Kytkinjärjestelmä	113
Peruutusvaihteen lukitus	114
Moottorin tyhjäkäynti ja seoksen säätö	115
Sytytystulppa	117
Venttiilit	120
Kipinän sammutin	121

Runko

Jarrut	122
Renkaat	136
Moottorin suoja & Liukulevyt	143

Sähköt

Akku	144
------------	-----

Ulkoasun hoito	149
----------------------	-----

VINKIT

Ajon esivalmistelu	154
Mitä mukaan ajoreissulle	154
Mitä kuormaa mukaan	155
Hondan kuljetus	156
Hondan varastointi	158
Varastoinnin valmistelu	159
Varastoinnin purku	161
Sinä & ympäristö	162





Sisällysluettelo

YLLÄTTÄVÄT TILANTEET	163
Yleisohjeet.....	164
Jos moottori sammuu tai ei käynnisty	166
Jos rengas on tyhjä	169
Jos öljyn korkean lämpötilan merkkivalo palaa.....	172
Jos sulake on palanut.....	173
Jos kolaroit	175
Jos avain on kadonnut.....	176
Jos osia rikkoutuu.....	177
TEKNISET TIEDOT	179
Ajoneuvon tunnistus	180
Tekniset tiedot.....	182
Sisäänajo ohjeet.....	186
Kaasuttimen säädöt korkealle ilmanalalle	187
Alkoholisekoitteiset polttoaineet	188
SISÄLLYSLUETTELO	190
Luettelo.....	196





Luettelo

A

äänimerkin painike	25
ajaminen,	
esivalmistelu	154
esteiden ylitys	76
perustoiminnot	47
turvallisuuden valmistelu	49
turvallisuus	2
turvatoimet	49
vaatetus	34
vesistön ylitys	77
ajoharjoitus	36
ajovalokytkin	25
ajovalon vaihtokytkin	25
ajovalo, vaihtokytkin	25
Akku	144
alkoholipolttoaineet	188
avain,	
kadonnut	176
numero	176

B

bensiini sisältää alkoholia	188
bensiini	95

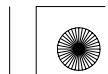



Luettelo

E

esteet, yli ajo.....	76
----------------------	----

H

hallintalaitteiden käyttö.....	21
harjoittelu, ajaja.....	36
hoito, ulkoasun.....	149
huolto,	
kirjaus.....	88
tarkeys.....	81
taulukko.....	84
turvallisuus.....	82
turvatoimet.....	83
huoltotaulukko.....	84

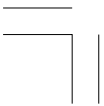



Luettelo

I

ikäsuositus	37
ilmanala, korkea	187
ilmanpaine,	
mittari	92
rengas.....	136
ilmansuodatin	
kotelon tyhjennysputki.....	109
pölysuoja	108
suodatin	105

J

Jarrut,	
etujarruvipu	29
etujarruvivun vapaaliike.....	125
jarrukenkien säätö	127
kenkien kuluneisuus.....	133
neste.....	122
pysäköinti	30
takajarrupoljin	29
takajarrupolkimen vapaaliike.....	129
takajarruvipu	29
takajarruvivun vapaaliike.....	131
vaijerit.....	132
veden poisto	135
jarruttaminen	64



Luettelo

K

kääntäminen,	
mäessä tai rinteessä	74
tasaisella alustalla	67
kaasu,	
vaijeri	110
vipu	27, 110
kaasutin,	
ilman-polttoaineen seoksen säätö	116
korkeussäätö	187
tyhjäkäynnin säätö	115
kärkiväli, sytytystulppa	118
käiskäynnistin	26
käynnistinkytkin	24
käynnistys,	
moottori	54
vianetsintä	166
kello	20
kestopäällyste, älä aja	49
kipinän sammutin	121
kolarointi, jos	175
korkean ilmanalan polttoainesäädöt	187
kuljettaminen	156

(jatkuu)



Luettelo

kuorma,	
Kuormaus ja käyttöohjeistus.....	44
Painoraja.....	43
kuorman maksimiraja.....	43
kuorman rajat.....	43
kuormauksen ohjeet.....	44
kuormauksen rajat.....	43
kytkimet,	
ajovalon vaihto.....	25
ajovalo.....	25
virta.....	23
kytkin.....	113

L

lamppujen tarkastus.....	14
lisävarusteet.....	45
liukulevyt.....	143
luisto tai liuku.....	68

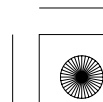
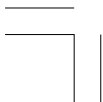



Luettelo

M

mäen tai rinteen ylitys tai kääntäminen	75
mässä,	
alasajo mäessä	73
pysähtyminen	71
ylitys tai kääntäminen rinteessä	74
ylösajo mäessä	69
matkamittari	18
matkustaja, älä kyyditse	37
merkkilipun kiinnike	31
merkkivalot,	
öljyn korkean lämpötilan merkkivalo	16
peruutusvaihteen merkkivalo	16
vapaavaihteen merkkivalo	16
minuutin valintapainike	20
mittatikki	100
monitoimintonäyttö	17
monitoimintonäyttö	17
moottori	
ei käynnisty	166
käynnistys	54
nakutus	95
numero	181
öljy	98
sammuttaminen	58
sammutuskytkin	24
suoja	143
tulvinut	58
tyhjäkäynti	115
moottorin sammuttaminen	58
muutostyö	46



Luettelo

N

nakutus.....	95
nopeusmittari.....	16

O

ötila.....	17, 172
moottori.....	98
vetopyörästö.....	103
omistajan käsikirjan lokero.....	93
ongelmatilanne, odottamaton.....	163
ongelma, yllättävä.....	163
osamatkamittari.....	18
osien sijainti,	
huolto.....	89
merkkivalot ja hallintalaitteet.....	11
osien vioittuminen.....	177

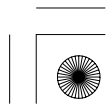
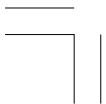



Luettelo

P

painike,	
äänimerkki	25
minuutin valinta	17, 20
tunnin valinta.....	17, 20
painorajat	43
pakoputkisto	
puhdistus	121
tarkastus.....	40
peräkärryn vetäminen,	
käyttöohjeet	44
kuormausrajat	43
peruutus,	
ajo	62
merkkivalo.....	16
vaihteen kytkentä	62
vajjeri.....	114
valintanappi.....	28
vipu.....	114
pesu, ATV:n	150
polttoaine,	
hana.....	21
korkean ilmanalan polttoaineen seoksen säätö.....	187
suositus	95
tankin korkki	96
tankkaus.....	96
tilavuus	96
varatankki	96
polttoainehana	21
puhdistus, ulkoasun hoito	149
pysäköinti	78





Luettelo

R

renkaan irrotus.....	170
renkaat,	
ilmanpaine	137
korjaus	141
kulutuspinna.....	139
tyhjennyt.....	169
vaihto	142
rikastin,	
nuppi.....	22, 55, 112
vaijeri.....	112
rinteen nousu	69
rinteeseen pysähtyminen	71
runkonumero	180

S

säilytyslokero,	
omistajan käsikirja	93
työkalut.....	92
sammutuskytkin, moottori	24
sarjanumerot	180
satulan irrotus	94
sijainti, komponentit	
huolto.....	89
merkkivalot & mittaristo.....	14
sisäänajo-ohjeet	186
sulake.....	173
suojavaatteet	34
sytytystulppa	117





Luettelo

T

tarkastukset ennen ajoa	39
tarkastukset, ennen ajoa	39
tekniset tiedot	182
tilavuus, polttoaine	96
tulppa, sytytys	117
tulvinut moottori	58
tunnistus, ajoneuvo.....	180
tuntien valintapainike.....	17, 19, 20
tuntimittari.....	19
turvallisuus,	
ajon turvatoimenpiteet	49
tärkeät turvatoimenpiteet	83
tarrat.....	5
turvatarrat	5
tyhjäkäynti, moottori.....	115
tyhjä rengas	169
työkalut.....	92

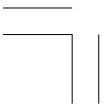



Luettelo

U

ulkoasun hoito	149
----------------------	-----

V

vaihteiden käyttö	60
vaihteiden vaihtaminen	28, 60
vapaavaihteen merkkivalo.....	16
varastointi,	
ATV	158
omistajan käsikirja	93
väritarra	181
varoitustarrat.....	5
venttiilin vällys.....	120
vesi,	
poisto jarruista.....	135
ylitse ajo	77
vetokoukku	32
vetopyörästäön öljy	103
vetopyörästäön öljy	103
vianetsintä, käynnistys	166
virtalukko	23
voitelu,	
moottoriöljy.....	98
vetopyörästäön öljy	103



05/12/22 11:32:35 3FHM8600_216

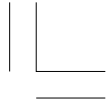

Muistio 207

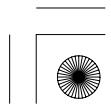
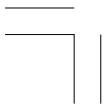



05/12/22 11:32:38 3FHM8600_217

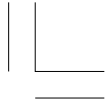

208 Muistio

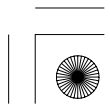



<p>Honda Motor Europe (North) GmbH p.A. HONDA Austria GesmbH Hondasträße 1 A-2351 Wiener Neudorf AUSTRIA Tel.: 02236/6900</p>	<p>Honda Motor Europe (North) GmbH p.A. HONDA BELGIUM WIJNGAARDVELD 1 9300 AALST BELGIE/BELGIQUE Tel.: + 32 (0)53-725111 Fax.: + 32 (0)53-725100 www.honda.be</p>	<p>HONDA (SUISSE) S.A. ROUTE DES MOULIERES 10 1214 VERNIER-GENEVE SWITZERLAND Tel.: 022-9390909</p>
<p>HONDA ITALIA INDUSTRIALE SPA Via Della Cecchignola, 5/7 00143 ROMA ITALY Tel.: 06-549281</p>	<p>TWO WHEELS LTD CROSSLANDS BUSINESS PARK BALLYMOUNT ROAD DUBLIN 12 IRELAND Tel.: + 353 1 460 2111 Fax: + 353 1 456 6747</p>	<p>AS KELLOX POSTBOKS 170 NYGAARDSVEIEN 67 1401 SKI NORWAY Tel.: + 47 64 97 6100 Fax: + 47 64 97 6190 (2)</p>
<p>Honda Motor Europe (North) GmbH SPRENDLINGER LANDSTR. 166 63069 OFFENBACH AM MAIN DEUTSCHLAND Tel.: 069-83090 Fax: 069-832020</p>	<p>VILH. NELLEMANN HANDELSSELSKAB A/S Gåseagervej 12 DK-8250 Egå DENMARK Tel.: + 45 87 435 435 Fax: + 45 87 435 437</p>	<p>Montesa-Honda S.A. C/ del Mar del Nord s/n Pol.Ind. "Can Roca" "La Torre del Rector" 08130 Sta. Perpetua de Mogoda Barcelona SPAIN Tel.: 93-5740770 Fax: 93-5743192</p>
<p>HONDA MOTOR EUROPE (SOUTH), S.A. PARC D'ACTIVITES PARIS-EST ALLEE DU 1ER MAI B.P. 46 CROISSY-BEAUBOURG 77183 MARNE-LA-VALLEE CEDEX 2 Tel.: 01-60-37-30-00 Fax: 01-60-37-30-99</p>	<p>Honda Motor Europe (North) GmbH p.a. HONDA NEDERLAND B.V. CAPRONILAAN 1 NL - 1119 NN SCHIPHOL-RIJK NEDERLAND Tel.: 020-707 0000 Fax: 020-707 0001</p>	<p>HONDA MOTOR DE PORTUGAL SA Abrunheira 2714-506 SINTRA PORTUGAL Tel.: 219 156 530 Fax: 219 151 019 www.motos.honda.pt</p>
<p>Honda Mc Svenska AB MAGASINSGATAN 6 PO BOX 10173 S-434 22 KUNGSBACKA SWEDEN Tel.: + 46 30 05 13 00 Fax: + 46 30 01 96 57 www.hondamc.com</p>	<p>OY BRANDT AB TUUPAKANTIE 7 B SF-01740 VANTAA FINLAND Tel.: + 35 89 89 55 01 Fax: + 35 89 87 85 276</p>	<p>GENERAL AUTOMOTIVE CO. S.A. LEOFOROS ATHINON 71 PO BOX 1200 10173 ATHENS GREECE Tel.: + 30 210 34 83300 Fax: + 30 210 34 67329 www.honda.gr info@sarakis.gr</p>
<p>HONDA (UK) 470 London Road Slough Berkshire SL3 80Y Tel.: + 44 1753 590 500 Fax: + 44 1753 590 000</p>	<p>AUTOMOCION CANARIAS S.A. CARRETERA EL SOBRADILLO, 4 38108 SANTA CRUZ DE TENERIFE CANARY ISLANDS Tel.: + 34 9 22 62 93 00 Fax: + 34 9 22 61 13 44</p>	<p>JUAN ARMAS SA DIEGO VEGA SARMIENTO, 9 35014 LAS PALMAS DE GRAN CANARIA CANARY ISLANDS Tel.: + 34 9 28 41 86 00 Fax: + 34 9 28 41 87 95</p>
<p>HONDA ICELAND BERNHARD Ltd VATNAGARDAR 24-26 104 REYKJAVIK ICELAND Tel.: + 354 520 11 00 Fax: + 354 520 11 01 - 2 e-mail: honda@honda.is www.honda.is</p>	<p>ASSOCIATED MOTORS CO LTD New Street In San Gwakkim Road Mriehel Bypass Mriehel QRM 17 MALTA Tel.: + 356 21 49 85 61 Fax: + 356 21 48 01 50</p>	<p>BASSADONE MOTORS LTD 42, DEVIL'S TOWER ROAD PO BOX 176 GIBRALTAR Tel.: + 350 79 004 Fax: + 350 78 005</p>
<p>Honda Australia Motorcycles & Power Equipment Pty., Ltd. 1954-6 Hume High way Campbellfield Vic. 3061 AUSTRALIA Tel.: 03-270-1111</p>	<p>Blue Wing Honda Limited 271 Tirakau Drive East Tamaki, Auckland. New Zealand Tel.: 09-274-4939</p>	<p>AS DOMZALE MOTO CENTER, D.O.O. BLATNICA 3 A 1236 TRZIN SLOVENIA Tel.: + 386 1 5623 700/5622 242 Fax: + 386 15 623 705 website: www.as-domzale-servis.si</p>
<p>Honda Poland Sp. Z.O.O. UL. PUŁAWSKA 381 02-801 WARSZAWA POLAND Tel.: + 48 22 545 75 00 Fax: + 48 22 545 75 80 www.honda.pl</p>	<p>HONDA CIESKA REPUBLIKA S.R.O. BAVORSKA 20 155 01 PRAHA 5 CZECH REPUBLIC Tel.: + 420 2 57100 111 Fax: + 420 2 57100 245</p>	<p>HONDA HUNGARY LTD H-2040 BUDAÖRS TÖRÖKBALINTI u. 25/b HUNGARY Tel.: + 36 23 506 406 Fax: + 36 23 416 650</p>
<p>RUTING RUBESI 19 51215 KASTAV CROATIA Tel.: + 385 51 274 547 Fax: + 385 51 274 547</p>	<p>A.J. LALCHANDANI ALFONSO XII, 15 29801 MELILLA SPAIN Tel.: + 34 9 52 68 40 88 Fax: + 34 9 52 68 40 87</p>	<p>AUTO CEUTA CARS S.A. MUELLE CANONERO DATO 25 CEUTA 11701 SPAIN Tel.: + 34 9 56 522 194 Fax: + 34 9 56 50 05 04</p>
	<p>Honda Slovakia s.r.o. Polus Millennium Tower Vajnorská 100/A 83103 Bratislava Tel.: +421-2-444 411 48 Fax: +421-2-444 411 50</p>	

